

РУССКОЕ ИЗДАНИЕ

КАТАЛОГ

2021

Решения **Professional Grow Lighting**
(Профессиональное освещение для выращивания)
для оптовой торговли, выращивания в закрытых
помещениях и для крупных
садоводческих проектов

LUMATEK

PROFESSIONAL LIGHTING



В ПРОШЛОЕ С 2020 ГОДОМ

В 2021 году Lumatek выведет умные и мощные инновации на новый уровень, представит еще больше светильников мирового класса в и без того великолепную линейку высококачественного HID и светодиодного профессионального садового осветительного оборудования ... Безусловно, лучшее в данной сфере.

Решения LUMATEK Professional Grow Lighting для оптовой торговли, выращивания в помещениях и крупных садоводческих проектов. Мы поставляем светодиодные светильники, светильники HID (спрятанные), электронные балласты, лампы для выращивания, отражатели, цифровые контроллеры освещения и другие продукты, а также предоставляем высокого уровня обслуживание садоводческих, гидропонных, водных и промышленных рынков в Европе и за ее пределами.

Наша продукция продается на садоводческом рынке, в государственных исследовательских учреждениях, крупных питомниках, ведущих университетах и многих других странах в народных торговых компаниях. Гордость компании Lumatek – доступность в более чем 30 странах, а также наличие одного из самых проверенных ассортиментов продукции на рынке и лучшей в отрасли гарантии сроком на 5 лет.



LED (светодиодные лампы)

Высококачественное светодиодное освещение для садоводства, благодаря достижениям в технологиях и характеристиках светильников, стало надежным вариантом, который обеспечивает значительную окупаемость инвестиций для земледельцев.

Полнофункциональные светодиодные решения Lumatek для садоводства уравнивают качество света (спектр) с количеством света (интенсивностью и продолжительностью), который необходим для обеспечения освещения для всего цикла выращивания от вегетации до периода цветения от одного источника .

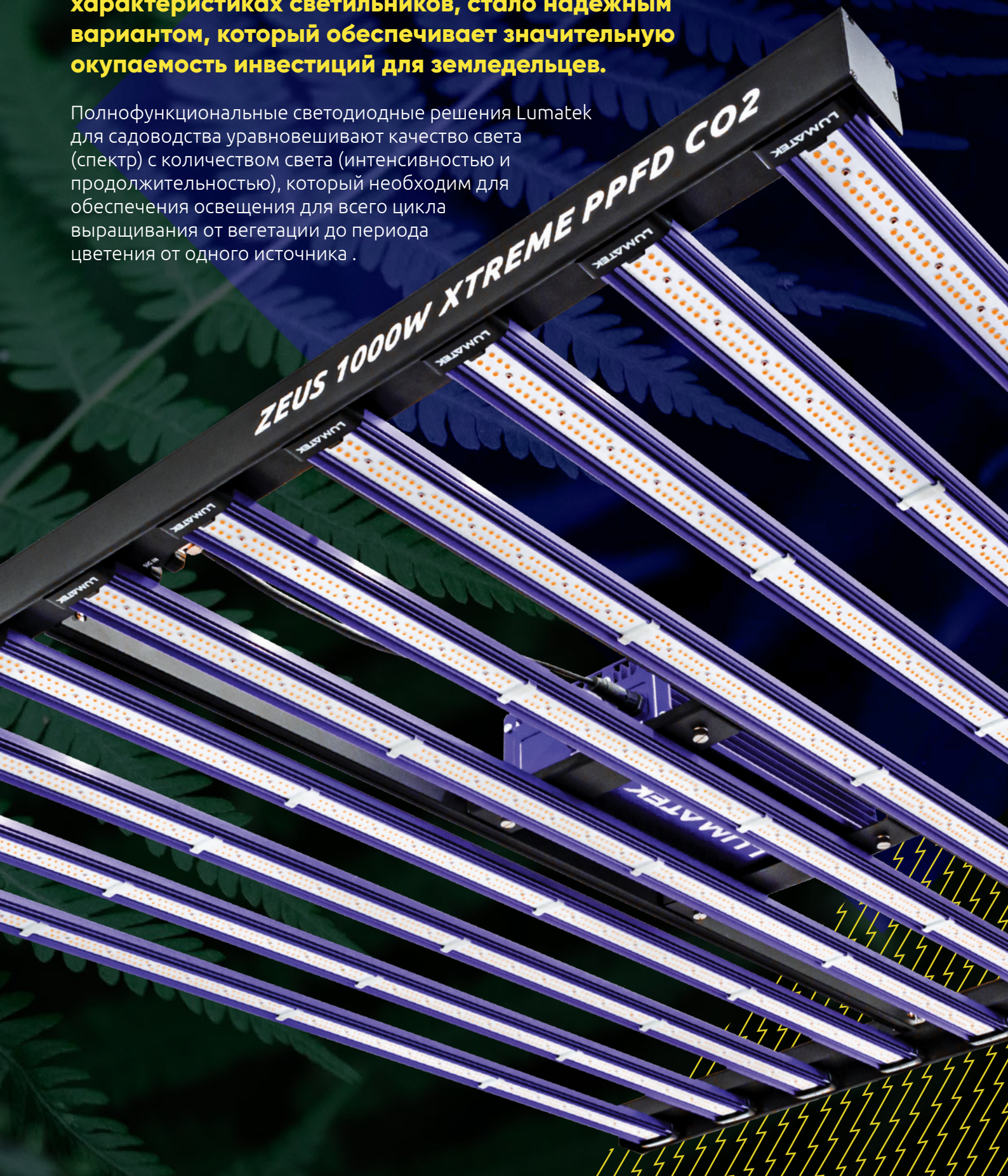

ZEUS LED ДИАПАЗОН



Функции, включенные в новую линейку Lumatek Zeus 2.9

- Очень высокая реальная эффективность 2,9 мкмоль / Дж
- Очень высокий выход PPF для высокой интенсивности
- Лидирующее на рынке соотношение евро / мкмоль • Драйверы светодиодов Lumatek мирового класса
- Новая технология защитного покрытия Clear Glue на светодиодах
- Светодиоды верхней части теперь более эффективны и долговечны • Сбалансированный полный спектр
- Внешнее управление с помощью Lumatek Control Panel Plus 2.0 • Сменные и взаимозаменяемые магнитные световые полосы Pro 2.9
- Полностью регулируемая панель
- Удобная сборка Plug & Play (Подключи и воспроизведи) • Съёмный драйвер для удаленного использования • Гарантия 5 лет

ZEUS 1000вт Xtreme CO2

КОД ПРОДУКТА LUMLED003

ЭФФЕКТИВНОСТЬ 2,9 μmol/J

PPF 2925 μmol/s

ВХОДНОЕ НАПРЯЖЕНИЕ 220-240В, 50-60Гц

ЭНЕРГОПОТРЕБЛЕНИЕ 1025 Вт

СЛЕД 1,5x1,5 м с Supp. CO2; 1,8x1,8 м без

Supp. CO2 используется на больших высотах.

ВОДОНЕПРОНИЦАЕМЫЙ IP65

ПРОДОЛЖИТЕЛЬНОСТЬ ЖИЗНИ +60000ч.

РАСПРЕДЕЛЕНИЕ СВЕТА 120°

ИСТОЧНИК СВЕТА Диоды Osram и Lumileds с более высокими характеристиками

ТЕПЛОВОЕ УПРАВЛЕНИЕ Пассивное охлаждение

ЗАТЕМНЯЕМЫЙ OFF-25-50-75-100% с 0-10В Свет Диммер (вкл.)

ВНЕШНЕЕ УПРАВЛЕНИЕ с помощью Цифровой панели Lumatek Plus 2.0

ВЕС 18кг

РАЗМЕРЫ 1181.2 x 1091 x 105.7мм

СПЕКТР Полный спектр F

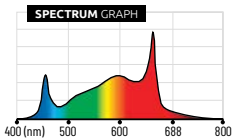

- Сменные магнитные полосы Pro 2.9 мощностью 100 Вт с прозрачным клеевым покрытием.
- Съёмный драйвер для удаленного использования

ZEUS 1000вт PRO

120° **РАСПРЕДЕЛЕНИЕ СВЕТА** **КОД ПРОДУКТА** LUMLED009

Диоды Osram и Lumileds с более высокими характеристиками **ИСТОЧНИК СВЕТА** **ЭФФЕКТИВНОСТЬ** 2,9 μmol/J

Пассивное охлаждение **ТЕПЛОВОЕ УПРАВЛЕНИЕ** **PPF** 2925 μmol/s

OFF-25-50-75-100% с 0-10В Свет Диммер (вкл.) **ЗАТЕМНЯЕМЫЙ** **ВХОДНОЕ НАПРЯЖЕНИЕ** 220-240В, 50-60Гц

с помощью Цифровой панели Lumatek Plus 2.0 **ВНЕШНЕЕ УПРАВЛЕНИЕ** **ЭНЕРГОПОТРЕБЛЕНИЕ** 1025 Вт

17.5кг **ВЕС** **СЛЕД** 1.5x2.0м

1700 x 1181.2 x 61.9мм **РАЗМЕРЫ** **ВОДОНЕПРОНИЦАЕМЫЙ** IP65

Полный спектр F **СПЕКТР** **ПРОДОЛЖИТЕЛЬНОСТЬ ЖИЗНИ** +60000ч.

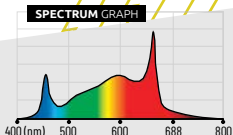

- Сменные магнитные полосы Pro 2.9 мощностью 100 Вт с прозрачным клеевым покрытием.

СКОРО В НАЛИЧИИ

ZEUS 600Вт PRO 2.9

КОД ПРОДУКТА	LUMLED010
ЭФФЕКТИВНОСТЬ	2.9 $\mu\text{mol}/\text{J}$
PPF	1770 $\mu\text{mol}/\text{s}$
ВХОДНОЕ НАПРЯЖЕНИЕ	220-240В, 50-60Гц
ЭНЕРГОПОТРЕБЛЕНИЕ	620 Вт
СЛЕД	1.4x1.4м
ВОДОНЕПРОНИЦАЕМЫЙ	IP65
ПРОДОЛЖИТЕЛЬНОСТЬ ЖИЗНИ	+60000ч.
РАСПРЕДЕЛЕНИЕ СВЕТА	120°
ИСТОЧНИК СВЕТА	Диоды Osram и Lumileds с более высокими характеристиками
ТЕПЛОВОЕ УПРАВЛЕНИЕ	Пассивное охлаждение
ЗАТЕМНЯЕМЫЙ	OFF-25-50-75-100% с 0-10В Свет Диммер (вкл.)
ВНЕШНЕЕ УПРАВЛЕНИЕ	с помощью Цифровой панели Lumatek Plus 2.0
ВЕС	13.5кг
РАЗМЕРЫ	1091 x 1182.4 x 51.9мм
СПЕКТР	Полный спектр F

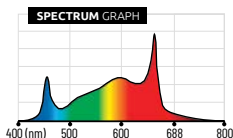

- Сменные магнитные полосы Pro 2.9 мощностью 100 Вт с прозрачным клеевым покрытием.
- Съёмный драйвер для удаленного использования

СКОРО В НАЛИЧИИ

СКОРО В НАЛИЧИИ

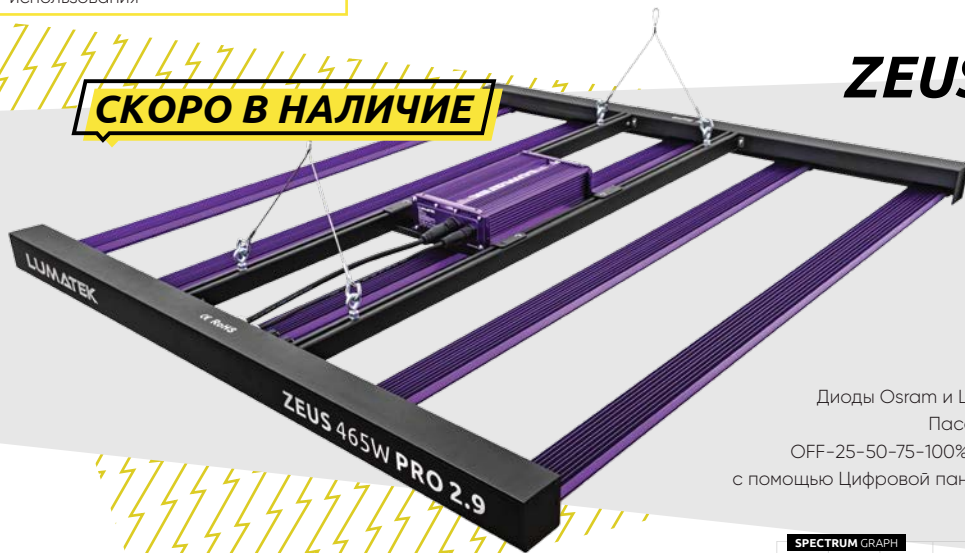

ZEUS 465Вт PRO 2.9

КОД ПРОДУКТА	LUMLED011
ЭФФЕКТИВНОСТЬ	2.9 $\mu\text{mol}/\text{J}$
PPF	1353 $\mu\text{mol}/\text{s}$
ВХОДНОЕ НАПРЯЖЕНИЕ	220-240В, 50-60Гц
ЭНЕРГОПОТРЕБЛЕНИЕ	475 Вт
СЛЕД	1.2x1.2м
ВОДОНЕПРОНИЦАЕМЫЙ	IP65
ПРОДОЛЖИТЕЛЬНОСТЬ ЖИЗНИ	+60000ч.
РАСПРЕДЕЛЕНИЕ СВЕТА	120°
ИСТОЧНИК СВЕТА	Диоды Osram и Lumileds с более высокими характеристиками
ТЕПЛОВОЕ УПРАВЛЕНИЕ	Пассивное охлаждение
ЗАТЕМНЯЕМЫЙ	OFF-25-50-75-100% с 0-10В Свет Диммер (вкл.)
ВНЕШНЕЕ УПРАВЛЕНИЕ	с помощью Цифровой панели Lumatek Plus 2.0
ВЕС	10кг
РАЗМЕРЫ	998 x 900 x 51.9мм
СПЕКТР	Полный спектр F

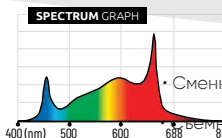

- Сменные магнитные полосы Pro 2.9 мощностью 93 Вт с прозрачным клеевым покрытием.
- Съёмный драйвер для удаленного использования

Текущая линейка Pro и Standard Zeus по-прежнему является лучшим вариантом для рассмотрения.

ZEUS 600Вт PRO

КОД ПРОДУКТА	LUMLED002
ЭФФЕКТИВНОСТЬ	2.7 $\mu\text{mol}/\text{J}$
PPF	1620 $\mu\text{mol}/\text{s}$
ВХОДНОЕ НАПРЯЖЕНИЕ	220-240В, 50-60Гц
ЭНЕРГОПОТРЕБЛЕНИЕ	600 Вт (2.72А)
СЛЕД	1.4x1.4м
ВОДОНЕПРОНИЦАЕМЫЙ	IP65
ПРОДОЛЖИТЕЛЬНОСТЬ ЖИЗНИ	+60000ч.
РАСПРЕДЕЛЕНИЕ СВЕТА	120°
ИСТОЧНИК СВЕТА	Осрам и LUMLED Диоды
ТЕПЛОВОЕ УПРАВЛЕНИЕ	Пассивное охлаждение
ЗАТЕМНЯЕМЫЙ	OFF-25-50-75-100% с 0-10В Свет Диммер (вкл.)
ВНЕШНЕЕ УПРАВЛЕНИЕ	с помощью Цифровой панели Lumatek Plus 2.0
ВЕС	13.5кг
РАЗМЕРЫ	1091 x 1182.4 x 51.9мм
СПЕКТР	Полный спектр F

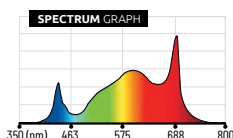

- Сменные магнитные полосы Pro 2.9 мощностью 100 Вт
- Съёмный драйвер для удаленного использования

ZEUS 465Вт COMPACT PRO



LUMLEDO07P **КОД ПРОДУКТА**

2.7 $\mu\text{mol}/\text{J}$ **ЭФФЕКТИВНОСТЬ**

1256 $\mu\text{mol}/\text{s}$ **PPF**

220-240В, 50-60Гц **ВХОДНОЕ НАПРЯЖЕНИЕ**

465 Вт **ЭНЕРГОПОТРЕБЛЕНИЕ**

1.2x1.2м **СЛЕД**

IP65 **ВОДОНЕПРОНИЦАЕМЫЙ**

+60000ч. **ПРОДОЛЖИТЕЛЬНОСТЬ ЖИЗНИ**

120° **РАСПРЕДЕЛЕНИЕ СВЕТА**

Осрам и LUMLED Диоды **ИСТОЧНИК СВЕТА**

Пассивное охлаждение **ТЕПЛОВОЕ УПРАВЛЕНИЕ**

OFF-25-50-75-100% с 0-10В Свет Диммер (вкл.) **ЗАТЕМНЯЕМЫЙ**

с помощью Цифровой панели Lumatek Plus 2.0 **ВНЕШНЕЕ УПРАВЛЕНИЕ**

11кг **ВЕС**

998 x 900 x 51.9мм **РАЗМЕРЫ**

Полный спектр F **СПЕКТР**

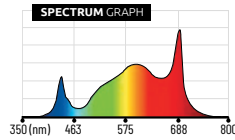

- Сменные магнитные полосы Pro мощностью 93 Вт
- Съёмный драйвер для удаленного использования

ZEUS 600Вт

КОД ПРОДУКТА LUMLED001

ЭФФЕКТИВНОСТЬ 2.3 $\mu\text{mol}/\text{J}$

PPF 1380 $\mu\text{mol}/\text{s}$

ВХОДНОЕ НАПРЯЖЕНИЕ 220-240В, 50-60Гц

ЭНЕРГОПОТРЕБЛЕНИЕ 600 Вт (2.72А)

СЛЕД 1.2x1.2м - 1.4x1.4м

ВОДОНЕПРОНИЦАЕМЫЙ IP65

ПРОДОЛЖИТЕЛЬНОСТЬ ЖИЗНИ +60000ч.

РАСПРЕДЕЛЕНИЕ СВЕТА 120°

ИСТОЧНИК СВЕТА

Осрам и LUMLED Диоды

ТЕПЛОВОЕ УПРАВЛЕНИЕ Пассивное охлаждение

ЗАТЕМНЯЕМЫЙ OFF-25-50-75-100% с 0-10В Свет Диммер (вкл.)

ВНЕШНЕЕ УПРАВЛЕНИЕ с помощью Цифровой панели Lumatek Plus 2.0

ВЕС 13.5кг

РАЗМЕРЫ 1091 x 1182.4 x 51.9мм

СПЕКТР Полный спектр

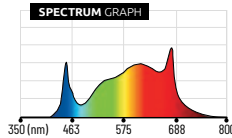

- Сменные магнитные полосы мощностью 100 Вт
- Съёмный драйвер для удаленного использования

ZEUS 465Вт COMPACT

LUMLED007 **КОД ПРОДУКТА**

2.3 $\mu\text{mol}/\text{J}$ **ЭФФЕКТИВНОСТЬ**

1070 $\mu\text{mol}/\text{s}$ **PPF**

220-240В, 50-60Гц **ВХОДНОЕ НАПРЯЖЕНИЕ**

465 Вт **ЭНЕРГОПОТРЕБЛЕНИЕ**

1.0x1.0м - 1.2x1.2м **СЛЕД**

IP65 **ВОДОНЕПРОНИЦАЕМЫЙ**

+60000ч. **ПРОДОЛЖИТЕЛЬНОСТЬ ЖИЗНИ**

120° **РАСПРЕДЕЛЕНИЕ СВЕТА**

Осрам и LUMLED Диоды **ИСТОЧНИК СВЕТА**

Пассивное охлаждение **ТЕПЛОВОЕ УПРАВЛЕНИЕ**

25-50-75-100% с 0-10В Свет Диммер (вкл.) **ЗАТЕМНЯЕМЫЙ**

с помощью Цифровой панели Lumatek Plus 2.0 **ВНЕШНЕЕ УПРАВЛЕНИЕ**

11кг **ВЕС**

998 x 900 x 51.9мм **РАЗМЕРЫ**

Полный спектр **СПЕКТР**

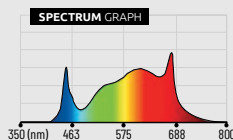

- Сменные магнитные полосы мощностью 93 Вт
- Съёмный драйвер для удаленного использования

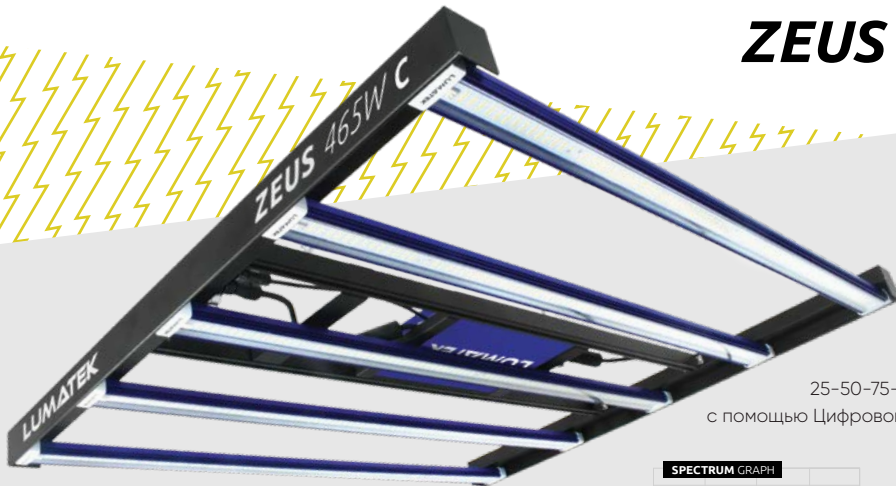



СВЕТОДИОДНЫЙ ИНДИКАТОР ATS

Функции, включенные в новую линейку Lumatek ATS Pro

- Высокая реальная эффективность • Очень высокий выход PPF для высокой интенсивности • Лидер на рынке соотношение евро / мкмоль
- Драйверы светодиодов Lumatek мирового класса • Новая технология защитного покрытия Clear Glue на светодиодных полосах
- Светодиоды верхней части теперь более эффективны и долговечны • Сбалансированный полный спектр
- Внешнее управление с помощью панели Lumatek Control Panel Plus 2.0 • Улучшенное распределение и однородность света
- Компактный дизайн идеально подходит для ограниченного пространства
- Удобная сборка Plug & Play • Защита IP65 • Полностью регулируемая панель

ATS300Вт PRO

LUMLED300P	КОД ПРОДУКТА	РАСПРЕДЕЛЕНИЕ СВЕТА 120°
2.7 μmol/J	ЭФФЕКТИВНОСТЬ	ИСТОЧНИК СВЕТА Высший Spses Белый, Красный и Дальний Красный Диоды
816 μmol/s	PPF	ТЕПЛОВОЕ УПРАВЛЕНИЕ Пассивное охлаждение
220-240В, 50-60Гц	ВХОДНОЕ НАПРЯЖЕНИЕ	ЗАТЕМНЯЕМЫЙ OFF-25-50-75-100% с 0-10В Свет Диммер (вкл.)
310 Вт	INPUT POWER (100%)	ВНЕШНЕЕ УПРАВЛЕНИЕ с помощью Цифровой панели Lumatek Plus 2.0
UP to 1x1m	СЛЕД	ВЕС 5.2кг
IP65	ВОДОНЕПРОНИЦАЕМЫЙ	РАЗМЕРЫ 559.5 x 559.5 x 71.6мм
+60000ч.	ПРОДОЛЖИТЕЛЬНОСТЬ ЖИЗНИ	СПЕКТР Полный спектр +



СКОРО В НАЛИЧИИ

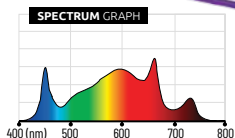

ATS200Вт PRO

120°	РАСПРЕДЕЛЕНИЕ СВЕТА	КОД ПРОДУКТА LUMLED200P
Диоды Osram и Lumileds с более высокими характеристиками	ИСТОЧНИК СВЕТА	ЭФФЕКТИВНОСТЬ 2.5 μmol/J
Пассивное охлаждение	ТЕПЛОВОЕ УПРАВЛЕНИЕ	PPF 508 μmol/s
OFF-25-50-75-100% с 0-10В Свет Диммер (вкл.)	ЗАТЕМНЯЕМЫЙ	ВХОДНОЕ НАПРЯЖЕНИЕ 220-240В, 50-60Гц
с помощью Цифровой панели Lumatek Plus 2.0	ВНЕШНЕЕ УПРАВЛЕНИЕ	ЭНЕРГОПОТРЕБЛЕНИЕ 205 Вт
524.5x524.5x71.6мм	ВЕС 4кг	СЛЕД UP to 0.8x0.8м
Полный спектр +	РАЗМЕРЫ	ВОДОНЕПРОНИЦАЕМЫЙ IP65
	СПЕКТР	ПРОДОЛЖИТЕЛЬНОСТЬ ЖИЗНИ +60000ч.

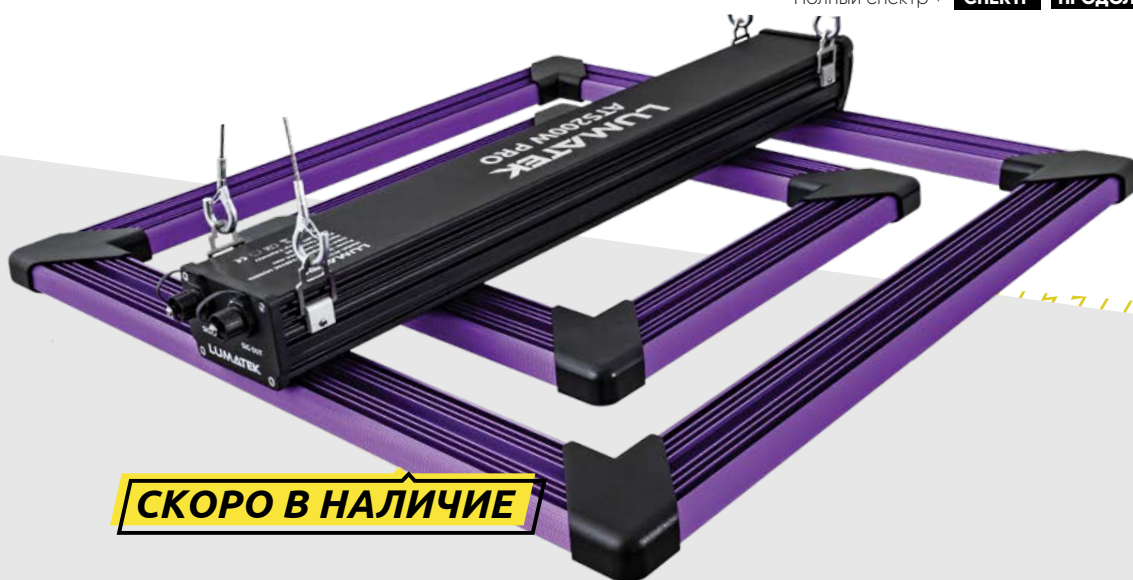

СКОРО В НАЛИЧИИ

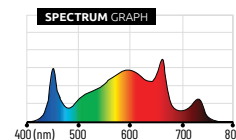

ATS300Вт

LUMLED300	КОД ПРОДУКТА	РАСПРЕДЕЛЕНИЕ СВЕТА 110°
2.3 μmol/J	ЭФФЕКТИВНОСТЬ	ИСТОЧНИК СВЕТА LUMLED Диоды
690 μmol/s	PPF	ЗАТЕМНЯЕМЫЙ 20-40-60-80-100%
200-240В, 50-60Гц	ВХОДНОЕ НАПРЯЖЕНИЕ	ВЕС 5.2кг
300 Вт	ЭНЕРГОПОТРЕБЛЕНИЕ	РАЗМЕРЫ 558.2 x 558.2 x 86.8 мм
60000ч.	ПРОДОЛЖИТЕЛЬНОСТЬ ЖИЗНИ	СПЕКТР Полный спектр +

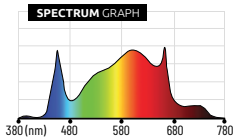
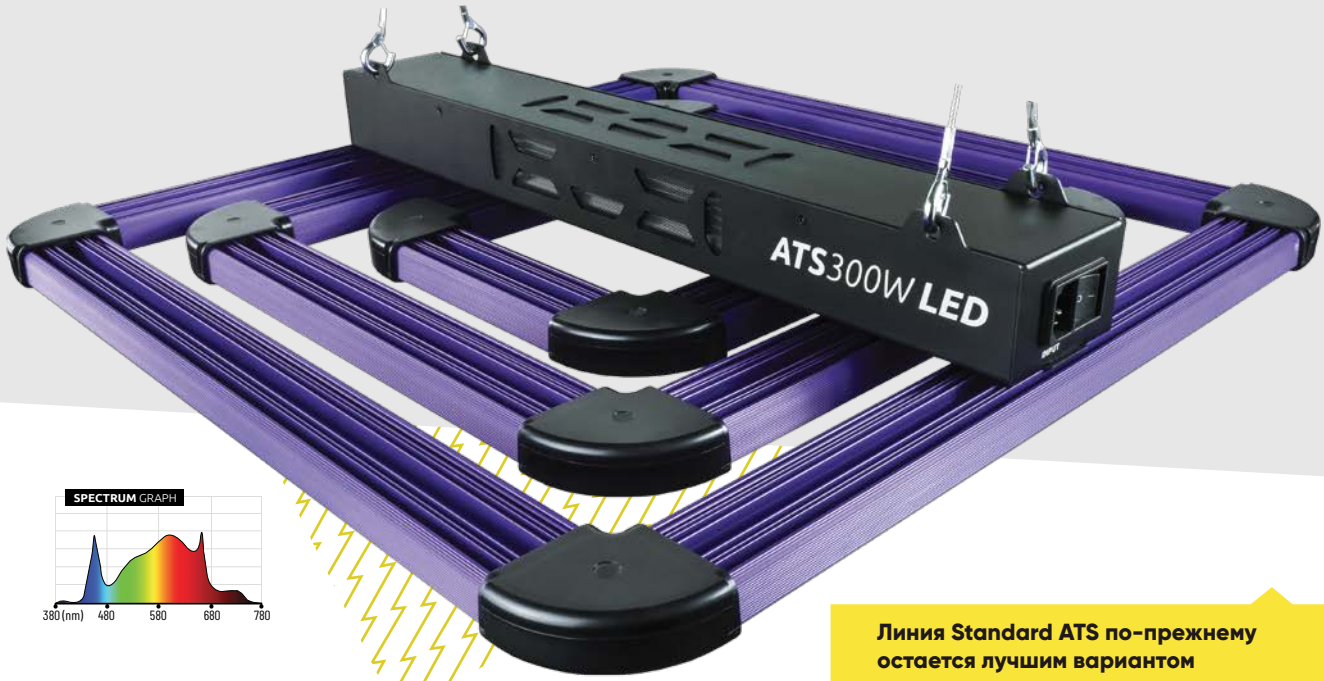

Линия Standard ATS по-прежнему остается лучшим вариантом для рассматривания.

ATS200Вт

110°	РАСПРЕДЕЛЕНИЕ СВЕТА	КОД ПРОДУКТА LUMLED200
LUMLED Диоды	ИСТОЧНИК СВЕТА	ЭФФЕКТИВНОСТЬ 2.3 μmol/J
20-40-60-80-100%	ЗАТЕМНЯЕМЫЙ	PPF 460 μmol/s
3.9кг	ВЕС	ВХОДНОЕ НАПРЯЖЕНИЕ 200-240В, 50-60Гц
508 x 508 x 86 мм	РАЗМЕРЫ	ЭНЕРГОПОТРЕБЛЕНИЕ 200 Вт
Полный спектр +	СПЕКТР	СЛЕД 0.8x0.8м
		ПРОДОЛЖИТЕЛЬНОСТЬ ЖИЗНИ 60000ч.

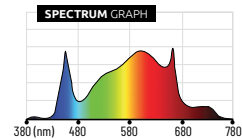



ДОПОЛНИТЕЛЬНЫЕ СВЕТОДИОДЫ

Представляем новую линейку дополнительных светодиодов Lumatek

Дополняет светоотдачу для роста по количеству (интенсивность) и качеству (спектр).

Индивидуальная дополнительная светодиодная панель полного спектра мощностью 100Вт

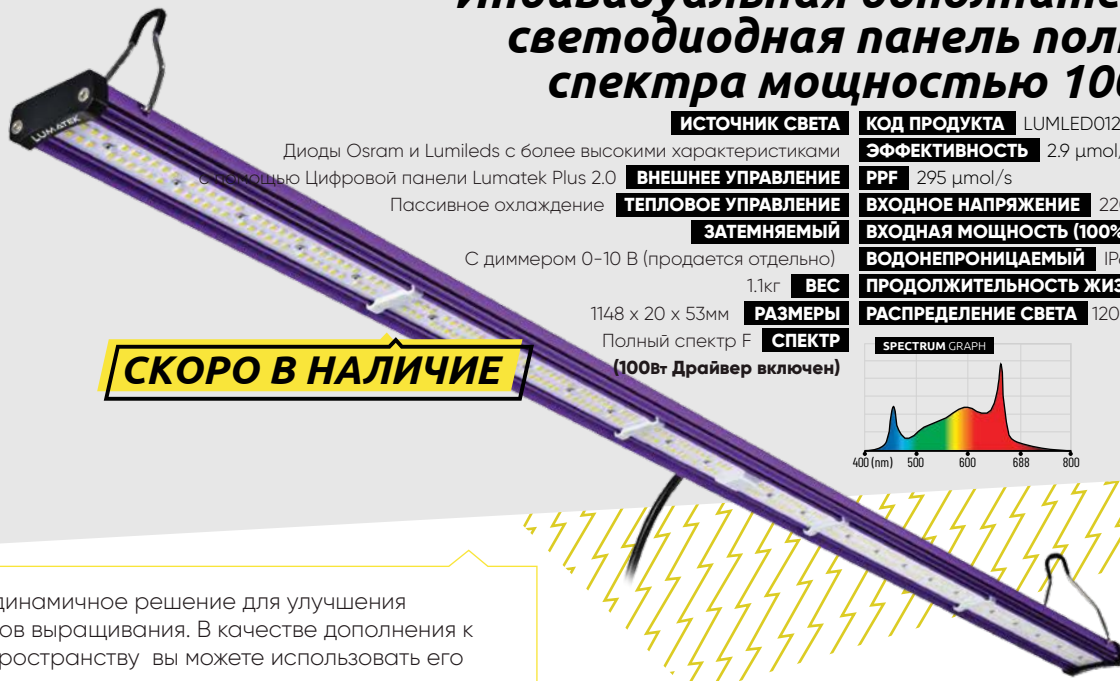

СКОРО В НАЛИЧИИ

Диоды Osram и Lumileds с более высокими характеристиками
с помощью Цифровой панели Lumatek Plus 2.0

Пассивное охлаждение

С диммером 0-10 В (продается отдельно)

1148 x 20 x 53мм

Полный спектр F

(100Вт Драйвер включен)

ИСТОЧНИК СВЕТА

КОД ПРОДУКТА LUMLED012

ЭФФЕКТИВНОСТЬ 2.9 $\mu\text{mol}/\text{J}$

PPF 295 $\mu\text{mol}/\text{s}$

ВНЕШНЕЕ УПРАВЛЕНИЕ

ТЕПЛОВОЕ УПРАВЛЕНИЕ

ЗАТЕМНЯЕМЫЙ

ВХОДНОЕ НАПРЯЖЕНИЕ 220-240В, 50-60Гц

ВХОДНАЯ МОЩНОСТЬ (100%) 103 Вт

ВОДОНЕПРОНИЦАЕМЫЙ IP65

ПРОДОЛЖИТЕЛЬНОСТЬ ЖИЗНИ +60000ч.

РАСПРЕДЕЛЕНИЕ СВЕТА 120°

РАЗМЕРЫ

СПЕКТР

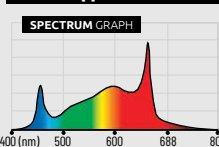

Гибкое и динамичное решение для улучшения результатов выращивания. В качестве дополнения к вашему пространству вы можете использовать его для выращивания в условиях отсутствия интенсивности света, расположив его сверху, сбоку или снизу; или просто используйте его для размножения ваших клонов или рассады.

Дополнительная светодиодная линейка UVA + UVB мощностью 60Вт

LUMLED013 **КОД ПРОДУКТА** **ВЕС** 1,2 кг
220-240В, 50-60Гц **ВХОДНОЕ НАПРЯЖЕНИЕ** **РАЗМЕРЫ** 100 x 47,6 x 41,6 мм
60 Вт **ВХОДНАЯ МОЩНОСТЬ (100%)** **СПЕКТР** UVA (75%)+ UVB (25%)
IP65 **ВОДОНЕПРОНИЦАЕМЫЙ**
8500 ч. **ПРОДОЛЖИТЕЛЬНОСТЬ ЖИЗНИ**

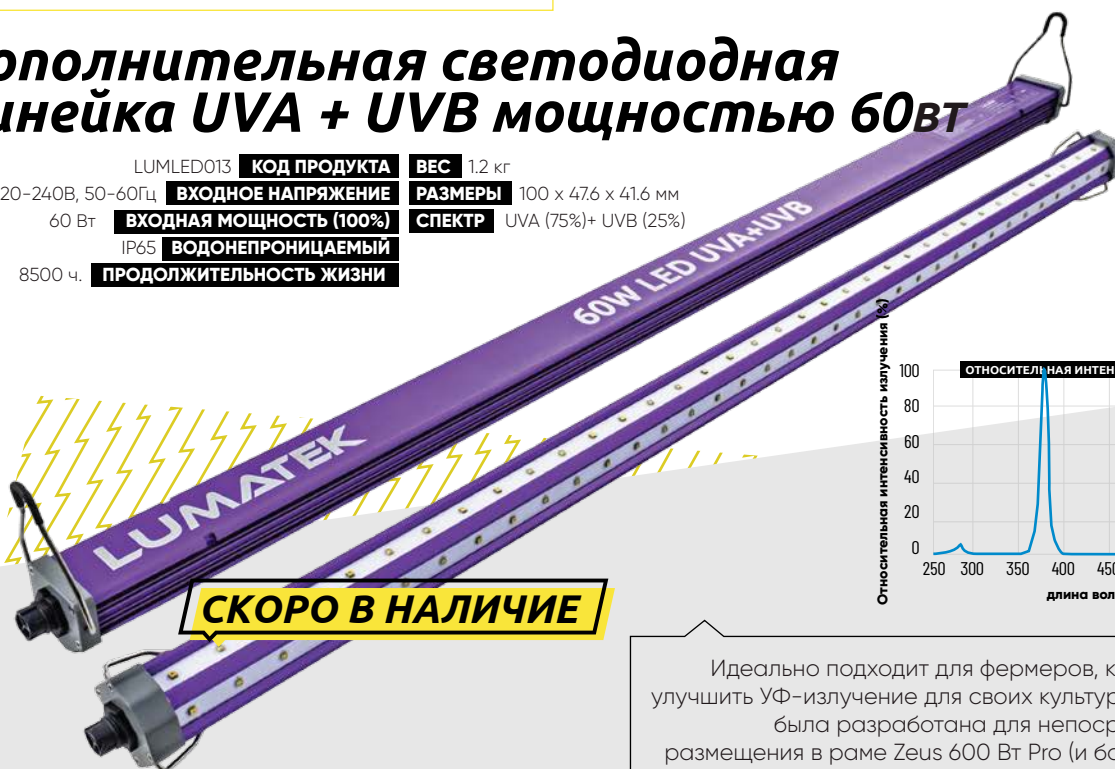

СКОРО В НАЛИЧИИ

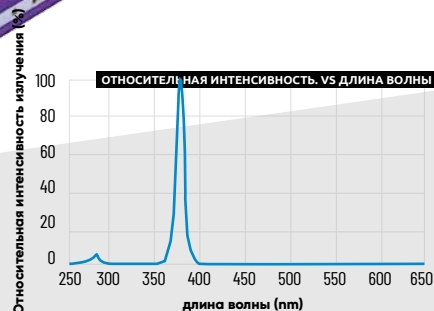

Идеально подходит для фермеров, которые хотят улучшить УФ-излучение для своих культур. Эта планка была разработана для непосредственного размещения в раме Zeus 600 Вт Pro (и более высокой мощности) или может также использоваться как отдельное оборудование.

ДИАПАЗОН СВЕТОДИОДОВ VF



Представляем новую линейку светодиодов Lumatek VF LED

Lumatek представляет инновационную линейку светодиодов для вертикального земледелия мощностью 90 Вт и 120 Вт, которая включает в себя две и три светодиодные полосы по 30 Вт.

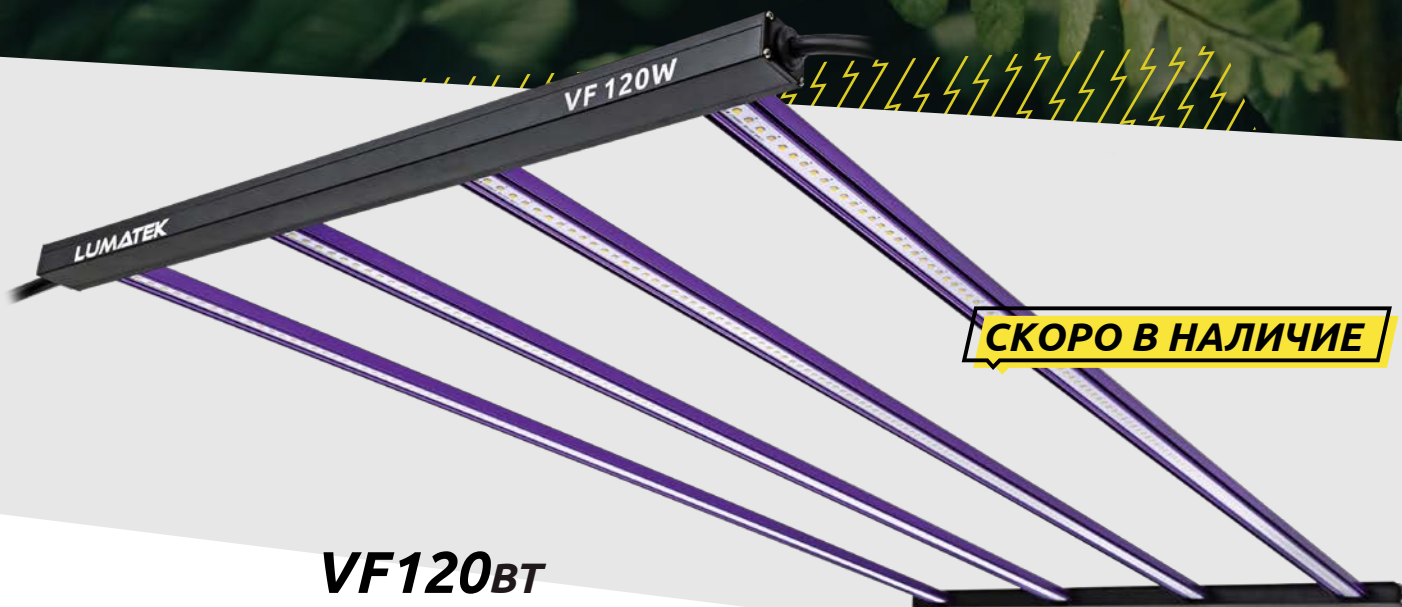

СКОРО В НАЛИЧИИ

VF120Вт

LUMLED015	КОД ПРОДУКТА	РАСПРЕДЕЛЕНИЕ СВЕТА 120°
2.4 μmol/J	ЭФФЕКТИВНОСТЬ	ИСТОЧНИК СВЕТА Высокая спецификация Красный и Белые Диоды
308 μmol/s	PPF	ТЕПЛОВОЕ УПРАВЛЕНИЕ Пассивное охлаждение
220-240В, 50-60Гц	ВХОДНОЕ НАПРЯЖЕНИЕ	ЗАТЕМНЯЕМЫЙ OFF-25-50-75-100% с ручкой на главном драйвере 600 Вт
130 Вт	ВХОДНАЯ МОЩНОСТЬ (100%)	ВНЕШНЕЕ УПРАВЛЕНИЕ с помощью Цифровой панели Lumatek Plus 2.0
IP65	ВОДОНЕПРОНИЦАЕМЫЙ	ВЕС 2.1кг
+60000ч.	ПРОДОЛЖИТЕЛЬНОСТЬ ЖИЗНИ	РАЗМЕРЫ 1207 x 521 x 20.5мм

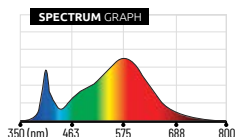

СКОРО В НАЛИЧИИ



VF90Вт

120°	РАСПРЕДЕЛЕНИЕ СВЕТА	КОД ПРОДУКТА LUMLED014
Высокая спецификация Красный и Белые Диоды	ИСТОЧНИК СВЕТА	ЭФФЕКТИВНОСТЬ 2.4 μmol/J
Пассивное охлаждение	ТЕПЛОВОЕ УПРАВЛЕНИЕ	PPF 244 μmol/s
OFF-25-50-75-100% с ручкой на главном драйвере 600 Вт	ЗАТЕМНЯЕМЫЙ	ВХОДНОЕ НАПРЯЖЕНИЕ 220-240В, 50-60Гц
с помощью Цифровой панели Lumatek Plus 2.0	ВНЕШНЕЕ УПРАВЛЕНИЕ	ЭНЕРГОПОТРЕБЛЕНИЕ 103 Вт
1.72кг	ВЕС	ВОДОНЕПРОНИЦАЕМЫЙ IP65
1207 x 521 x 20.5мм	РАЗМЕРЫ	ПРОДОЛЖИТЕЛЬНОСТЬ ЖИЗНИ +60000ч.

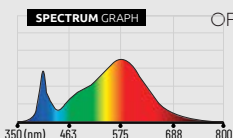



СВЕТОДИОДНЫЕ СВЕТИЛЬНИКИ ВЕРХНЕГО СВЕТА ДЛЯ КОММЕРЧЕСКИХ ТЕПЛИЦ

Представляем новую линейку светодиодных светильников для коммерческих теплиц Lumatek

Инновационные, тонкие, компактные, мощные и эффективные светодиодные светильники Top Light (СВЕТОДИОД ВЕРХНЕГО СВЕТА) были разработаны специально для использования в теплицах. Только высочайшего качества компоненты и производительность мирового класса позволяют вам достигать ваших целей в течение всего

680вт GH СВЕТОДИОД ВЕРХНЕГО СВЕТА (КРАСНЫЙ + СИНИЙ)



СКОРО В НАЛИЧИИ

100° - 150°	РАСПРЕДЕЛЕНИЕ СВЕТА	КОД ПРОДУКТА	LUMLED016
Осрам	ИСТОЧНИК СВЕТА	ЭФФЕКТИВНОСТЬ	3.4 μmol/J
Пассивное охлаждение	ТЕПЛОВОЕ УПРАВЛЕНИЕ	PPF	2285 μmol/s
C 0-10В Диммер	ЗАТЕМНЯЕМЫЙ	ВХОДНОЕ НАПРЯЖЕНИЕ	200-400В, 50-60Гц
	ВНЕШНЕЕ УПРАВЛЕНИЕ	ВХОДНАЯ МОЩНОСТЬ	
с помощью Цифровой панели Lumatek Plus 2.0			1.98A @ 400В ; 3.40A @ 230В
	ВЕС	ВОДОНЕПРОНИЦАЕМЫЙ	IP66
8.8кг		ПРОДОЛЖИТЕЛЬНОСТЬ ЖИЗНИ	+50000ч.
653.5 x 253.9 x 117.5мм	РАЗМЕРЫ		

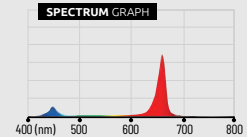

680вт GH СВЕТОДИОД ВЕРХНЕГО СВЕТА (КРАСНЫЙ + БЕЛЫЙ)

LUMLED017	КОД ПРОДУКТА	РАСПРЕДЕЛЕНИЕ СВЕТА	100° - 150°
2.9 μmol/J	ЭФФЕКТИВНОСТЬ	ИСТОЧНИК СВЕТА	Осрам & Seoul Z Power
1945 μmol/s	PPF	ТЕПЛОВОЕ УПРАВЛЕНИЕ	Пассивное охлаждение
200-400В, 50-60Гц	ВХОДНОЕ НАПРЯЖЕНИЕ	ЗАТЕМНЯЕМЫЙ	C 0-10В Диммер
680W	ВХОДНАЯ МОЩНОСТЬ (100%)	ВНЕШНЕЕ УПРАВЛЕНИЕ	
1.98A @ 400В ; 3.40A @ 230В	ВХОДНОЙ ТОК	с помощью Цифровой панели Lumatek Plus 2.0	
IP66	ВОДОНЕПРОНИЦАЕМЫЙ	ВЕС	8.8кг
+50000ч.	ПРОДОЛЖИТЕЛЬНОСТЬ ЖИЗНИ	РАЗМЕРЫ	653.5 x 253.9 x 117.5мм

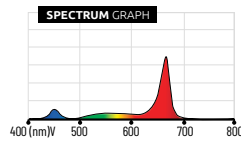

СКОРО В НАЛИЧИИ



СВЕТОДИОД ВЕРХНЕГО СВЕТА 300вт

100° - 116°	РАСПРЕДЕЛЕНИЕ СВЕТА	КОД ПРОДУКТА	LUMLED018
Осрам и внутренние диоды	ИСТОЧНИК СВЕТА	ЭФФЕКТИВНОСТЬ	3.2 μmol/J
Пассивное охлаждение	ТЕПЛОВОЕ УПРАВЛЕНИЕ	PPF	985 μmol/s
C 0-10В Диммер	ЗАТЕМНЯЕМЫЙ	ВХОДНОЕ НАПРЯЖЕНИЕ	200-400В, 50-60Гц
+50000ч.	ПРОДОЛЖИТЕЛЬНОСТЬ ЖИЗНИ	ВХОДНОЙ ТОК	
с помощью Цифровой панели Lumatek Plus 2.0	ВНЕШНЕЕ УПРАВЛЕНИЕ	ВЕС	0.78A @ 400В ; 2.65A @ 200В
		РАЗМЕРЫ	1280.9 x 59 x 89.3мм
		ВОДОНЕПРОНИЦАЕМЫЙ	IP65

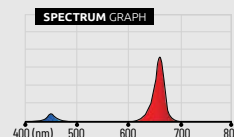

СВЕТОДИОДНЫЕ АКСЕССУАРЫ



Получите максимальную мощность по сравнению с линейкой светодиодов Lumatek с помощью подходящих аксессуаров и надстроек.

LUMATEK DIGITAL PANEL PLUS 2.0

Цифровой контроллер освещения с двойным сигналом (HID + LED) обеспечивает точное внешнее управление осветительными приборами, драйверами и балластами Lumatek.

КОД ПРОДУКТА LUMM019

ОСОБЕННОСТИ

- Затемнение (с шагом 1%)
- Цифровая синхронизация, контроль безопасности и автоматизация
- Поддержание температуры
- в помещении
- Восход/закат
- До 400 балластов
- Резервное копирование памяти и многое другое ...



ПРЕДМЕТЫ ВКЛЮЧЕНЫ

- 1 x Панель управления Lumatek Plus 2.0
- 1 x Адаптер питания и кабель
- 2 x Датчик температуры, кабель 5 м
- 2 x Кабель канала управления HID, 5 м
- 2 x Кабель канала управления светодиодом

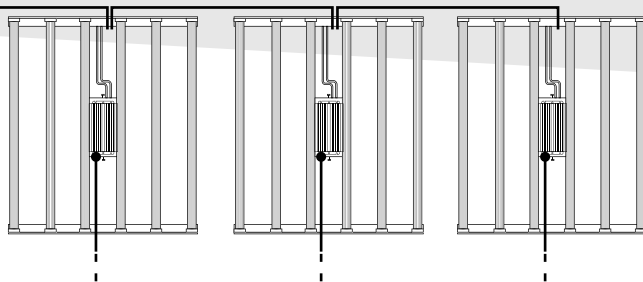
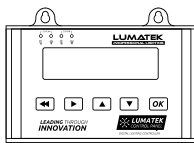

Кабель управления Lumatek LED Daisy Chain, 5 м

КОД ПРОДУКТА LUMM0015

Предназначен для последовательного соединения светодиодных светильников Lumatek Zeus LED для внешнего управления с помощью Lumatek Control Panel Plus 2.0.



Удаленное использование светодиодного драйвера Lumatek с 5-метровыми удлинительными кабелями (x3) для Zeus 1000W Xtreme

КОД ПРОДУКТА LUMM0031

Предназначен для подключения драйвера Zeus 1000W Xtreme PPFd CO2 и светодиодного светильника для ситуаций, когда драйвер используется удаленно и вдали от светильника.

Удаленное использование светодиодного драйвера Lumatek, удлинительные кабели длиной 5 м (2 шт.)

КОД ПРОДУКТА LUMM0016

Предназначен для соединения драйвера и светодиодного светильника в случае, когда драйвер используется удаленно и вдали от светильника.

HID СВЕТИЛЬНИКИ

Лучшая модель HID-светильников для жилых помещений с напряжением 240 В и трехфазных систем с напряжением 400 В и с возможностью внешнего управления .



UTOPIA
630_{вт} / 600_{вт} DE

СВЕТИЛЬНИК УТОPIА 630вт / 600вт, НАПРЯЖЕННЫЙ НА ТОК 220-240В, ПРЕДНАЗНАЧЕН ДЛЯ РАБОТЫ ЛАМП СМН И НРС ПОД ФОКУСНЫМ ОТРАЖАТЕЛЕМ ГАММЕРТОНА 97%

240В HID СВЕТИЛЬНИКИ



Особенности, включенные в новую линейку светильников HID

Доступный с лампами или без них, балласт этого HID-светильника также можно отсоединить от рефлектора и использовать удаленно для большей гибкости.



AURORA 315Вт

КОД ПРОДУКТА LUMCK001

ВХОДНОЕ НАПРЯЖЕНИЕ 195-240В 50/60Гц

ВХОДНОЙ ТОК 1.30 - 1.50А

ЗАТЕМНЯЕМЫЙ 50% - 60% - 70% - 80% - 90% - 100%

СЛЕД 1.0x1.0м

РАЗМЕРЫ 241 x 120 x 496мм

ВНЕШНЕЕ УПРАВЛЕНИЕ с помощью Цифровой панели Lumatek Plus 2.0

- Светильник заказывается с лампой или без нее (3100К или 4200К)
- Доступен сменный отражатель
- Также доступны аксессуары (вешалки, кабель управления и т. д.)
- Управляется с помощью Lumatek Digital Panel Plus 2.0

- Разработана для использования в комнатах для выращивания, палатках и теплицах с контролируемым климатом.
- Высокая производительность и надежность.
 - Использует две разные технологии: CMH и HPS.
 - Фокальный отражатель Hammertone с отражающей способностью 97%.
 - Полное и сбалансированное приспособление
 - Съемный балласт для удаленного использования
 - Установка Plug & Play
 - Регулировка яркости вручную или внешнее управление с помощью панели Lumatek Digital Panel Plus 2.0
 - Лампы продаются отдельно
 - Также доступен широкий отражатель Hammertone Wide Reflector 97%

240V УТОPIA ДИАПАЗОН

УТОPIA 630/600Вт DE CMH/HPS

LUMFK011 **КОД ПРОДУКТА**

220-240В 50/60Гц **ВХОДНОЕ НАПРЯЖЕНИЕ**

660 Вт **ЭНЕРГОПОТРЕБЛЕНИЕ (100%)**

2.7 - 3.0А **ВХОДНОЙ ТОК**

95% **ЭФФЕКТИВНОСТЬ**

140° **РАСПРЕДЕЛЕНИЕ СВЕТА**

630 Вт DE CMH & 600 Вт HPS DE 400В **ЛАМПЫ**

97% Светоотражающий Alanod Hammertone Focal **ОТРАЖАТЕЛЬ**

80% - 90% - 100% **ЗАТЕМНЯЕМЫЙ**

ВНЕШНЕЕ УПРАВЛЕНИЕ

с помощью Цифровой панели Lumatek Plus 2.0

712 x 251 x 108мм **РАЗМЕРЫ**

4.35кг **ВЕС**

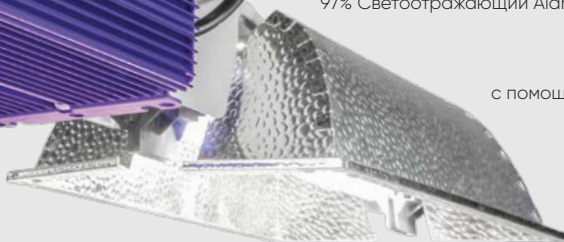

УТОPIA 1000Вт DE HPS

КОД ПРОДУКТА	LUMFK012
ВХОДНОЕ НАПРЯЖЕНИЕ	220-240В 50/60Гц
ЭНЕРГОПОТРЕБЛЕНИЕ (115%)	1150 Вт
ВХОДНОЙ ТОК	4.8 – 5.3А
ЭФФЕКТИВНОСТЬ	95%
РАСПРЕДЕЛЕНИЕ СВЕТА	140°
LAMPS	1000 Вт HPS DE 400В, 750 Вт HPS DE 400В & 600 Вт HPS DE 400В
ОТРАЖАТЕЛЬ	97% Светоотражающий Alanod Hammertone Focal
ЗАТЕМНЯЕМЫЙ	600 Вт-750 Вт-1000 Вт-Super Lumen
ВНЕШНЕЕ УПРАВЛЕНИЕ	с помощью Цифровой панели Lumatek Plus 2.0
РАЗМЕРЫ	712 x 251 x 108мм
ВЕС	4.65кг



СВЕТИЛЬНИКИ HID НА 400 В

Наша универсальная линейка светильников на 400 В идеально подходит для крупных коммерческих теплиц и, несомненно, удовлетворит ваши потребности. От самых простых и простых светильников (SEB) до более инновационных, которые можно регулировать и регулировать с помощью нашей цифровой панели Plus 2.0) или даже индивидуальный продукт, который мы разработаем и достигнем конечной цели, результата! Эти продукты доступны для прямых заводских заказов.

- Отражатель 95% вариантов отражения: фокусный или широкий • Также доступны лампы, подходящие для коммерции
- Легкий вес, очень высокая эффективность и энергосбережение • Очень эффективное распределение света
- Полностью бесшумное и максимальное распределение тепла • Автоматическая регулировка частоты и длительный срок службы
- Плавный пуск и технология случайного пуска • Защита: обрыв цепи / короткое замыкание / перегрев / окончание срока службы лампы / исправление / перенапряжение / низкое напряжение

Коммерческое приспособление 1000Вт, 400В, HPS DE

КОД ПРОДУКТА	LUMCGF002
ВХОДНОЕ НАПРЯЖЕНИЕ	400В
ВЫХОДНАЯ МОЩНОСТЬ	1053 Вт
ВХОДНОЙ ТОК	2.6 – 2.8А
ЭФФЕКТИВНОСТЬ	97%
КОЭФФИЦИЕНТ МОЩНОСТИ	<0.98
ЛАМПА	1000 Вт 400В HPS DE
ЦОКОЛЬ ЛАМПЫ	Двусторонний
ВНЕШНЕЕ УПРАВЛЕНИЕ	с помощью Цифровой панели Lumatek Plus 2.0
ОТРАЖАТЕЛЬ	Фокусный (концентрированный световой поток) или широкий (широкий световой поток)
ОТРАЖАТЕЛЬНЫЙ МАТЕРИАЛ	Премиум 97% Отражающий Alanod Hammertone





600Вт / 630Вт , 400В, HPS / CMH DE Коммерческий светильник

LUMCGF001 **КОД ПРОДУКТА**

400В **ВХОДНОЕ НАПРЯЖЕНИЕ**

656 Вт **ВЫХОДНАЯ МОЩНОСТЬ**

1.7 - 1.8А **ВХОДНОЙ ТОК**

97% **ЭФФЕКТИВНОСТЬ**

<0.98 **КОЭФФИЦИЕНТ МОЩНОСТИ**

630 Вт DE CMH & 600 Вт DE 400В HPS **ЛАМПА**

Двусторонний **ЦОКОЛЬ ЛАМПЫ**

с помощью Цифровой панели Lumatek Plus 2.0 **ВНЕШНЕЕ УПРАВЛЕНИЕ**

Фокусный (концентрированный световой поток) **ОТРАЖАТЕЛЬ**
или широкий (широкий световой поток)

Премиум 97% Отражающий **ОТРАЖАТЕЛЬНЫЙ МАТЕРИАЛ**
Alanod Hammertone



1000Вт 400В SEB СВЕТИЛЬНИК

КОД ПРОДУКТА LUMCGF003

ВХОДНОЕ НАПРЯЖЕНИЕ 400В

ЭНЕРГОПОТРЕБЛЕНИЕ 1050 Вт

РАСПРЕДЕЛЕНИЕ СВЕТА 140°

ЛАМПЫ 1000 Вт HPS DE 400В

ОТРАЖАТЕЛЬ 97% Светоотражающий Alanod
Hammertone Focal



Простота в лучшем виде. Светильник SEB (малый электронный балласт) - идеальный простой выбор для большой теплицы, где требуется стандартный продукт с компонентами самого высокого качества. Помимо простоты, одним из основных преимуществ этого светильника является его компактность. и малый размер, создавая очень слабые тени по сравнению с другими приборами.

БАЛЛАСТЫ

LUMATEK - ведущий мировой производитель электронных балластов с 2004 года.

Цифровые балласты Lumatek обеспечивают стабильное точное напряжение на лампе и при этом создают более высокий выход PAR / PPF, а также более энергоэффективны, чем большинство других балластов на рынке. Благодаря интеллектуальному запуску и функции мягкого затемнения наши балласты работают чрезвычайно эффективно, генерируя много энергии. Цифровые балласты меньше нагреваются, чем другие обычные балласты, и работают бесшумно. Он также имеет полную защиту цепи, включая обрыв / короткое замыкание, перегрев, повышенное / низкое напряжение, истечение срока службы лампы / выпрямление, подавление электромагнитных / электромагнитных помех и сертификацию CE.

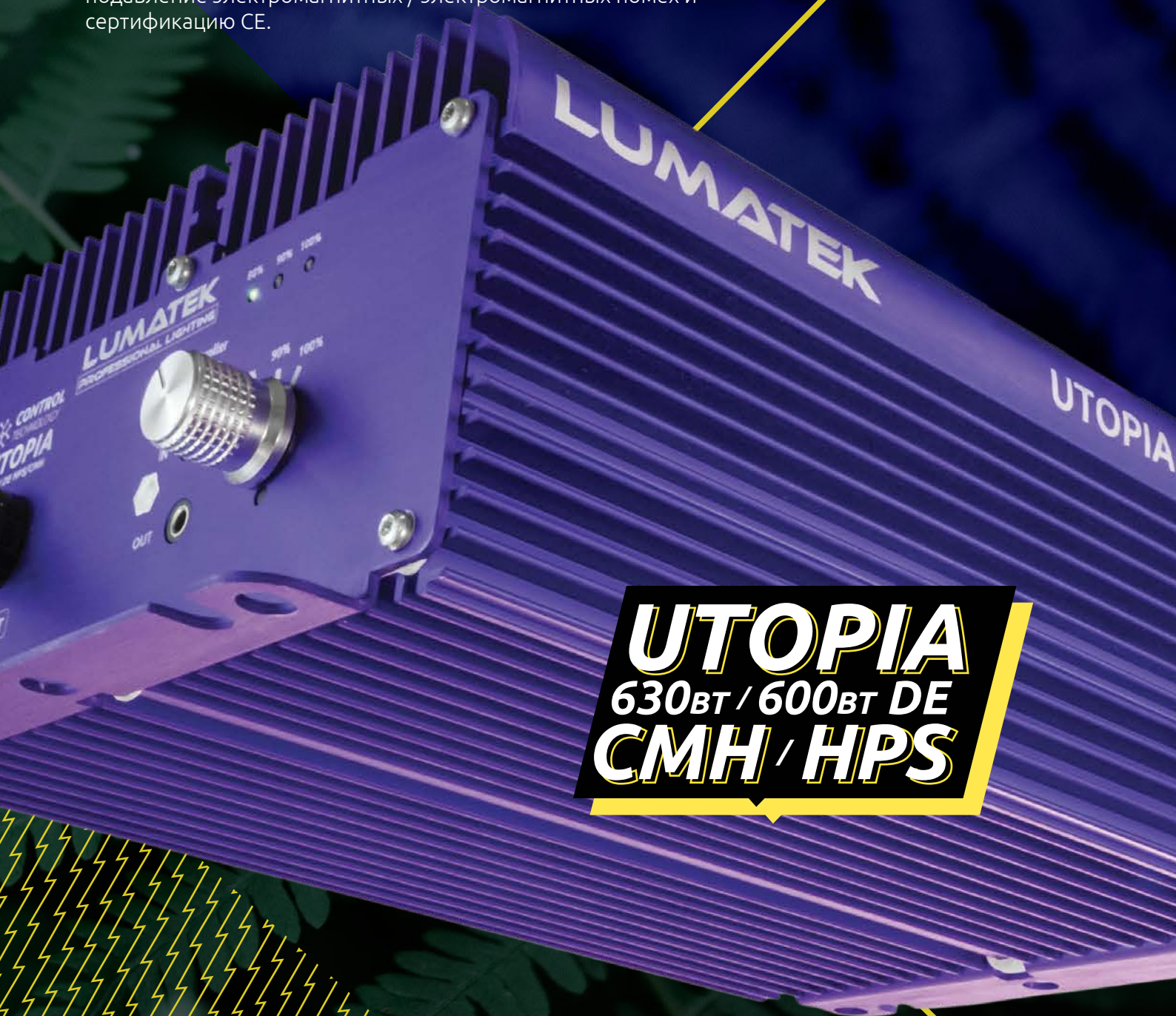

UTOPIA
630Вт / 600Вт DE
СМН / HPS

КОНТРОЛИРУЕМЫЙ ДИАПАЗОН



Особенности нашей серии регулируемых Lumatek

Возможность управления позволяет вам интеллектуально контролировать температуру в помещении, время освещения, автоматизацию, контроль безопасности, закат / восход солнца и затемнение. Просто подключив панель Lumatek Digital Panel Plus 2.0 (продается отдельно) к порту TRS« Link » на управляемом балласте.

Lumatek продолжает представлять новшества - следующее поколение технологии цифрового балласта 2 в 1 для сектора садового освещения, которое есть в новой серии Lumatek Utopia для выращивания растений для зажигания ламп CMH и HPS.

ГИБРИДНЫЙ ДИАПАЗОН

CMH + HPS

УТОРИА 630/600Вт DE CMH HPS

КОД ПРОДУКТА	LUMBC007
ВХОДНОЕ НАПЯЖЕНИЕ	220-240V 50/60Гц
ВХОДНОЙ ТОК	2.7 - 3.0A
ЭНЕРГОПОТРЕБЛЕНИЕ (100%)	660 Вт
ЗАТЕМНЯЕМЫЙ	80%-90%-100%
ЛАМПЫ	630 Вт DE CMH 24 & 600 Вт HPS DE 400B
ЭФФЕКТИВНОСТЬ	95%



Технология Lumatek Ceramic Metal Halide (CMH) имеет широко известный и широкий спектр света, более похожий на само солнце, чем на любые другие формы HID-ламп.

- Полный спектр • Цветок более высокого качества • Меньше потребляемой энергии
- Меньше тепла • Очень высокая эффективность в параметрах PAR / Вт

CMH ДИАПАЗОН

АДАПТЕР 315Вт CMH + E40

КОД ПРОДУКТА	LUMBC001
ВХОДНОЕ НАПЯЖЕНИЕ	195-240В 50/60Гц
ВХОДНОЙ ТОК	1.30 - 1.50A
ЗАТЕМНЯЕМЫЙ	50%-60%-70%-80%-90%-100%
ЛАМПА	315 Вт CMH
ЭФФЕКТИВНОСТЬ	92%



630Вт CMH

LUMBC004	КОД ПРОДУКТА
195-240В 50/60Гц	ВХОДНОЕ НАПЯЖЕНИЕ
2.60 - 2.90A	ВХОДНОЙ ТОК
80%-90%-100%	ЗАТЕМНЯЕМЫЙ
630 Вт CMH DE	ЛАМПА
96%	ЭФФЕКТИВНОСТЬ



Интеллектуальные цифровые балласты для питания, управления и повышения 240 В HPS и MH ламп для выращивания растений. В них представлена полная защита цепи, включая обрыв / короткое замыкание, перегрев, повышенное / низкое напряжение, истечение срока службы лампы / исправление и подавление электромагнитных помех.

ДИАПАЗОН 240 В



600Вт 240 В

КОД ПРОДУКТА	LUMBC002
ВХОДНОЕ НАПРЯЖЕНИЕ	195-240В 50/60Гц
ВХОДНОЙ ТОК	2.8 - 3.0А
ТЕПЛОВОЕ УПРАВЛЕНИЕ	250Вт - 400Вт - 600Вт - 660Вт SL
ЛАМПА	250 Вт, 400 Вт, 600 Вт МН/HPS
ЭФФЕКТИВНОСТЬ	95%

1000Вт 240 В



LUMBC005	КОД ПРОДУКТА
195-240В 50/60Гц	ВХОДНОЕ НАПРЯЖЕНИЕ
4.7 - 5.1А	ВХОДНОЙ ТОК
600Вт- 750Вт- 1000Вт- 1000Вт SL	ТЕПЛОВОЕ УПРАВЛЕНИЕ
600Вт, 750Вт, 1000Вт, 1000Вт МН/HPS	ЛАМПА
95%	ЭФФЕКТИВНОСТЬ

Предлагают на 10% - 15% больше света PAR, чем стандартные балласты на 240 В Лампы на 400 В. Они также имеют полную защиту цепи, включая обрыв / короткое замыкание, перегрев, повышенное / низкое напряжение, истечение срока службы лампы / исправление и подавление электромагнитных помех.

ДИАПАЗОН 400 В



PRO 600Вт, 400 В

Подключается к 240В питания и диски 600Вт, 750Вт и 1000Вт 400В растут лампы

КОД ПРОДУКТА	LUMBC006
ВХОДНОЕ НАПРЯЖЕНИЕ	240В 50/60Гц
ВХОДНОЙ ТОК	4.8 - 5.3А
ТЕПЛОВОЕ УПРАВЛЕНИЕ	600Вт - 750Вт - 1000Вт - 1000Вт SL
ЛАМПА	600Вт, 750Вт, 1000Вт, 1000Вт 400В
ЭФФЕКТИВНОСТЬ	96%

ULTIMATE PRO 600Вт, 400 В

Автоматически определяет и подает питание на лампы для выращивания растений 240 В и 400 В МН / HPS



LUMBC003	КОД ПРОДУКТА
240В 50/60Гц	ВХОДНОЕ НАПРЯЖЕНИЕ
2.5 - 3.0А	ВХОДНОЙ ТОК
400Вт- 400Вт SL- 600Вт- 600Вт SL	ТЕПЛОВОЕ УПРАВЛЕНИЕ
400Вт, 600Вт МН/HPS 240В & 400В	ЛАМПА
95%	ЭФФЕКТИВНОСТЬ

СТАНДАРТНЫЙ ДИАПАЗОН РЕГУЛИРОВКИ ЯРКОСТИ



Наша стандартная линейка цифровых балластов с регулируемой яркостью также доступна без функции управления.

Интеллектуальные цифровые балласты для питания, управления и усиления ламп для выращивания растений HPS и MH 240 В

ДИАПАЗОН 240 В

250Вт 240В

- LUMB0001 КОД ПРОДУКТА
- 215-240В 50/60Гц ВХОДНОЕ НАПРЯЖЕНИЕ
- 1.10 - 1.30А ВХОДНОЙ ТОК
- 150Вт - 175Вт - 250Вт - 250Вт SL ТЕПЛОВОЕ УПРАВЛЕНИЕ
- 150Вт, 250Вт МН/НПС ЛАМПА
- 94% ЭФФЕКТИВНОСТЬ



400Вт 240В

- КОД ПРОДУКТА LUMB0002
- ВХОДНОЕ НАПРЯЖЕНИЕ 215-240В 50/60Гц
- ВХОДНОЙ ТОК 1.80 - 2.10А
- ТЕПЛОВОЕ УПРАВЛЕНИЕ 250Вт - 250Вт SL - 400Вт - 400Вт SL
- ЛАМПА 250Вт, 400Вт МН/НПС
- ЭФФЕКТИВНОСТЬ 94%

600Вт TWIN 240В

- LUMB0004 КОД ПРОДУКТА
- 195-240В 50/60Гц ВХОДНОЕ НАПРЯЖЕНИЕ
- 2.8 - 3.0А (x2) ВХОДНОЙ ТОК
- ТЕПЛОВОЕ УПРАВЛЕНИЕ
- 250Вт - 400Вт - 600Вт - 660Вт SL
- 250Вт, 400Вт, 600Вт МН/НПС ЛАМПА
- 95% ЭФФЕКТИВНОСТЬ



ЛАМПЫ

Линейка садовых HID-ламп для выращивания Lumatek настроена на сверхвысокую рабочую частоту электронных балластов Lumatek.

Компоненты лампы были усилены, что позволяет им быть намного более прочными и, следовательно, более долгосрочным решением для освещения растений, которое обеспечивает высокий уровень фотосинтетического активного излучения (PAR / PPF), что способствует здоровому росту растений и высокому урожаю.

630_{ВТ} DE CMH

ДВУСТОРОННИЙ 630ВТ

Керамическая металлогалогенная лампа для выращивания (3100К и 4200К)

630_{ВТ} 400_В DE HPS

ДВУСТОРОННИЙ 600ВТ 400В

Натриевая лампа высокого давления для выращивания

ЛАМПЫ СМН / HPS / MH



Лампы Lumatek производятся с использованием высококачественной керамической дуговой трубки и особых смесей садовых газов, что способствует оптимальной спектральной мощности для роста растений.

Керамические металлогалогенные лампы для выращивания 3-го поколения, доступные в спектре дневного света (4200K) или Агро (3100K).

ЛАМПЫ СМН



315Вт 3100/4200k

КОД ПРОДУКТА LUML0300/3001
 ВХОДНОЕ НАПРЯЖЕНИЕ 240В 50Гц
 СВЕТОВОЙ ПОТОК 37000/38000lm
 ПРОДОЛЖИТЕЛЬНОСТЬ ЖИЗНИ 14000ч.
 CTT 3100/4200k
 PAR 650/615µmol/s
 CRI >94%
 БАЗА PGZX18

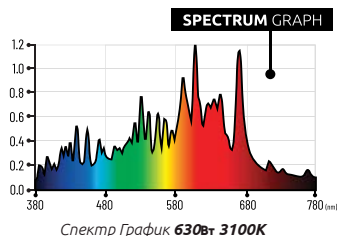
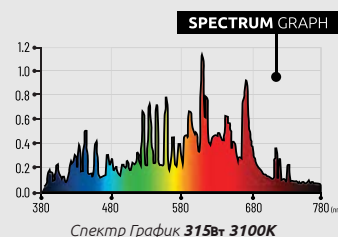

630Вт 3100/4200k

КОД ПРОДУКТА LUML0302/303
 ВХОДНОЕ НАПРЯЖЕНИЕ 240В 50Гц
 СВЕТОВОЙ ПОТОК 70000/72000lm
 ПРОДОЛЖИТЕЛЬНОСТЬ ЖИЗНИ 12000ч.
 CTT 3100/4200k
 PAR 1250/1200µmol/s
 CRI >94%
 БАЗА DE



Натриевые лампы высокого давления с цоколем E40 и высоким содержанием PAR для выращивания растений

ЛАМПЫ HPS 240 В

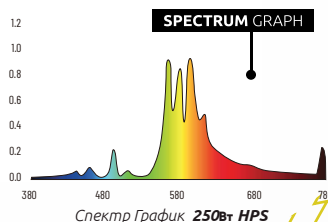

250Вт HPS

LUML0001 КОД ПРОДУКТА
 230В 50Гц ВХОДНОЕ НАПРЯЖЕНИЕ
 32000lm СВЕТОВОЙ ПОТОК
 24000ч. ПРОДОЛЖИТЕЛЬНОСТЬ ЖИЗНИ
 2050k CTT
 400micromol/sec PAR
 20 CRI
 E40 БАЗА



400Вт HPS

LUML0002 КОД ПРОДУКТА
 230В 50Гц ВХОДНОЕ НАПРЯЖЕНИЕ
 55000lm СВЕТОВОЙ ПОТОК
 24000ч. ПРОДОЛЖИТЕЛЬНОСТЬ ЖИЗНИ
 2100k CTT
 700micromol/sec PAR
 20 CRI
 E40 БАЗА

600вт HPS

КОД ПРОДУКТА	LUML0003
ВХОДНОЕ НАПРЯЖЕНИЕ	230В 50Гц
СВЕТОВОЙ ПОТОК	90000lm
ПРОДОЛЖИТЕЛЬНОСТЬ ЖИЗНИ	24000ч.
СТТ	2100k
PAR	1000micromol/sec
CRI	20
БАЗА	E40

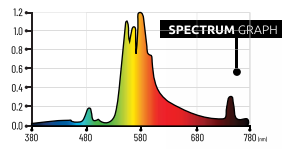

1000вт HPS

КОД ПРОДУКТА	LUML0004
ВХОДНОЕ НАПРЯЖЕНИЕ	230В 50Гц
СВЕТОВОЙ ПОТОК	130000lm
ПРОДОЛЖИТЕЛЬНОСТЬ ЖИЗНИ	24000ч.
СТТ	2000k
PAR	1850micromol/sec
CRI	20
БАЗА	E40

Предлагает на 10–15% больше света PAR, чем стандартные лампы для выращивания на 240 В.

ЛАМПЫ HPS 400 В

600вт HPS DE

КОД ПРОДУКТА	LUML0102
ВХОДНОЕ НАПРЯЖЕНИЕ	190В 50Гц
СВЕТОВОЙ ПОТОК	986000lm
ПРОДОЛЖИТЕЛЬНОСТЬ ЖИЗНИ	12000ч.
СТТ	2100k
PAR	1200micromol/sec
CRI	30
БАЗА	DE



1000вт HPS DE

КОД ПРОДУКТА	LUML0101
ВХОДНОЕ НАПРЯЖЕНИЕ	230В 50Гц
СВЕТОВОЙ ПОТОК	146000lm
ПРОДОЛЖИТЕЛЬНОСТЬ ЖИЗНИ	24000ч.
СТТ	2000k
PAR	2100micromol/sec
CRI	20
БАЗА	DE



600вт HPS SE

КОД ПРОДУКТА	LUML0100
ВХОДНОЕ НАПРЯЖЕНИЕ	230В 50Гц
СВЕТОВОЙ ПОТОК	90000lm
ПРОДОЛЖИТЕЛЬНОСТЬ ЖИЗНИ	24000ч.
СТТ	2000k
PAR	1100micromol/sec
CRI	20
БАЗА	E40

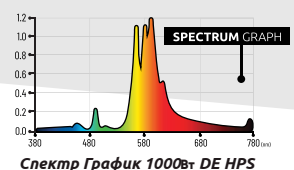

Металлическая база Halide E-40 выращивает лампы для вегетативного цикла

ЛАМПЫ МН 240 В



250Вт МН

КОД ПРОДУКТА LUML0200
ВХОДНОЕ НАПРЯЖЕНИЕ 240В 50Гц
СВЕТОВОЙ ПОТОК 21000lm
ПРОДОЛЖИТЕЛЬНОСТЬ ЖИЗНИ 10000ч.
СТТ 4200k
PAR 323micromol/sec
CRI 65
БАЗА E40

400Вт МН 4К/6К

КОД ПРОДУКТА LUML0201/0202
ВХОДНОЕ НАПРЯЖЕНИЕ 240В 50Гц
СВЕТОВОЙ ПОТОК 40000/35000lm
ПРОДОЛЖИТЕЛЬНОСТЬ ЖИЗНИ 10000ч.
СТТ 4200/6000k
PAR 518/500micromol/sec
CRI 65/70
БАЗА E40



600Вт МН 4К/6К

КОД ПРОДУКТА LUML0203/0204
ВХОДНОЕ НАПРЯЖЕНИЕ 240В 50Гц
СВЕТОВОЙ ПОТОК 50000/58000lm
ПРОДОЛЖИТЕЛЬНОСТЬ ЖИЗНИ 10000ч.
СТТ 4200/6000k
PAR 729/750micromol/sec
CRI 65/70
БАЗА E40

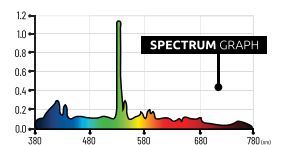

1000Вт МН

КОД ПРОДУКТА LUML0205
ВХОДНОЕ НАПРЯЖЕНИЕ 240В 50Гц
СВЕТОВОЙ ПОТОК 92000lm
ПРОДОЛЖИТЕЛЬНОСТЬ ЖИЗНИ 10000ч.
СТТ 6000k
PAR 1430micromol/sec
CRI 65
БАЗА E40



ОТРАЖАТЕЛИ

Lumatek производит высококачественные HID-отражатели для выращивания растений HID для профессиональных и простых помещений с использованием инновационных вентилируемых закрытых торцевых, параболических, открытых торцевых конструкций и с воздушным охлаждением.

Отражатели Lumatek профессионального уровня производятся с использованием высококачественных материалов; стекло с PVD-покрытием и покрытие из диоксида титана, тонкий алюминиевый профиль Alanod Hammertone и отражатели MIRO® All Lumatek выполнены из чистейшего алюминия 99,99% и системы суперотражающих оксидных слоев.

**ТЕККЕН PRO DE
MIRO® ОТРАЖАТЕЛЬ**

LUMATEK TEKKEN PRO ДВОЙНОЙ БАЗОВЫЙ ОТРАЖАТЕЛЬ
С ПОВЕРХНОСТЬЮ MIRO® ОТРАЖАТЕЛЬНОСТЬЮ 98%

ДВУСТОРОННИЙ ДИАПАЗОН



Высокопроизводительный двусторонний отражатель "plug & play" (соедини и воспроизведи) в версиях MIRO или Hammertone aluminium с инновационными элементами SPPDS-A, который предназначен для использования с двухсторонними лампами мощностью до 1000 Вт. Для использования в комнатах для выращивания или в палатках.

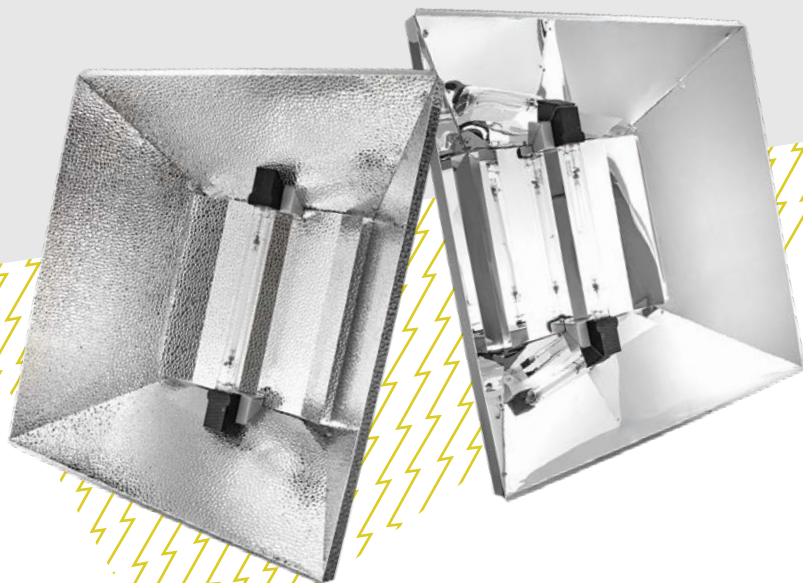

ДВУСТОРОННИЕ ОТРАЖАТЕЛИ TEKKEN PRO

TEKKEN PRO DE MIRO

КОД ПРОДУКТА LUMR0008

МАТЕРИАЛ MIRO@ALUMINIUM

ОТРАЖАТЕЛЬНОСТЬ 95%

СЛЕД 1.5x1.5м

РАЗМЕРЫ 615x615x220мм

ЛАМПХОЛДЕРV DE

TEKKEN PRO DE HAMMERTONE

КОД ПРОДУКТА LUMR0007

МАТЕРИАЛ ГАММЕРТОН АЛЮМИНИЙ

ОТРАЖАТЕЛЬНОСТЬ 92%

СЛЕД 1.5x1.5м

РАЗМЕРЫ 615x615x220мм

ЛАМПХОЛДЕРV DE

Отражатель с очень высокими эксплуатационными характеристиками, который по принципу «подсоедини и работай», с инновационными патронами для ламп K12x30s мощностью до 1000 Вт. Предназначен для использования в комнатах для выращивания растений или в палатках в качестве моноблока или с пультом дистанционного управления балластом.

ТОЧНЫЕ ОТРАЖАТЕЛИ DE

PRECISION DE

LUMR0019 КОД ПРОДУКТА

97% ОТРАЖАТЕЛЬНОСТЬ

1.5x1.5м СЛЕД

650x650x200мм РАЗМЕРЫ

DE ЛАМПХОЛДЕРV

VPD GLASS COATED FINE
HAMMER ALUMINIUM МАТЕРИАЛ

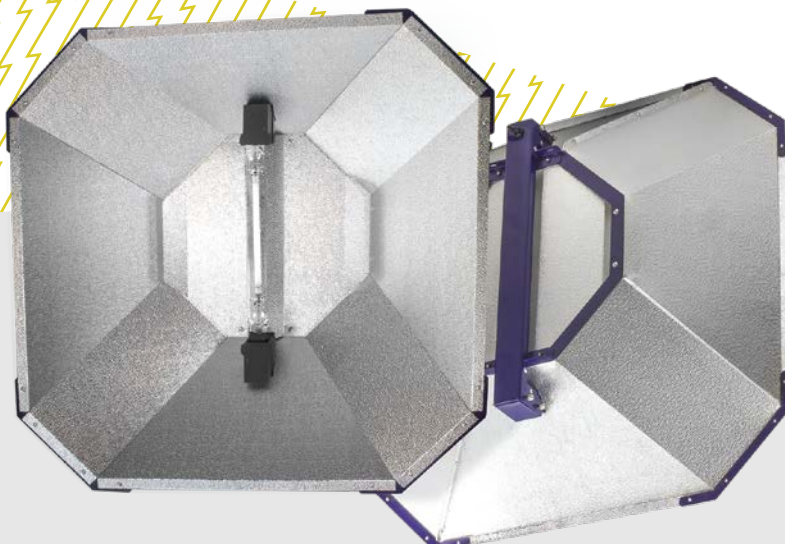



ОДНОСТОРОННИЙ ДИАПАЗОН E40

Lumatek представляет замечательный отражатель Tekken, который специально разработан для однополярных ламп E40 мощностью до 600 Вт из MIRO@ALUMINIUM, который идеально подходит для комнат для выращивания и использования палаток.

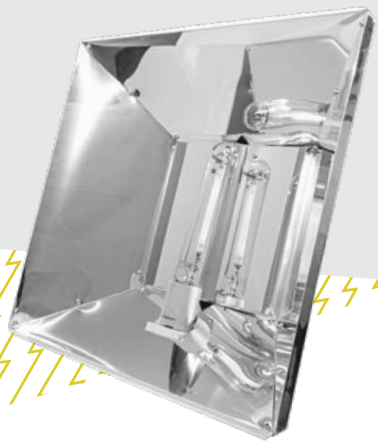

ОТРАЖАТЕЛЬ ТЕККЕН PRO SE MIRO

ТЕККЕН PRO SE MIRO

КОД ПРОДУКТА LUMR0021

МАТЕРИАЛ MIRO@ALUMINIUM

ОТРАЖАТЕЛЬНОСТЬ 95%

СЛЕД 1.2x1.2м, 1.5x1.5м

ЛАМПХОЛДЕРV E40

Миро или белая версия 100см. Обеспечивает равномерное распределение света для нескольких растений на большой площади. Регулируемая система вентиляции. Номинальная мощность до 1000 Вт.

TURRICAN MIRO

КОД ПРОДУКТА LUMR0018

МАТЕРИАЛ MIRO@ALUMINIUM

ОТРАЖАТЕЛЬНОСТЬ 95%

СЛЕД 1.5м x1.5м

РАЗМЕРЫ 104x104x40cm

ЛАМПХОЛДЕРV E40

TURRICAN WHITE

КОД ПРОДУКТА LUMR0017

МАТЕРИАЛ БЕЛЫЙ ПОРОШОК С ПОКРЫТИЕМ АЛЮМИНИЯ

ОТРАЖАТЕЛЬНОСТЬ 86%

СЛЕД 1.5м x1.5м

РАЗМЕРЫ 104x104x40cm

ЛАМПХОЛДЕРV E40

ПАРАБОЛИЧЕСКИЕ ОТРАЖАТЕЛИ TURRICAN

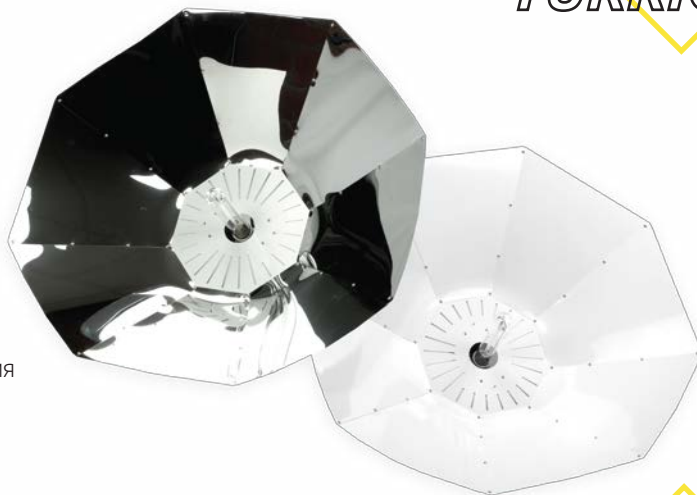

ПАРАБОЛИЧЕСКИЕ ОТРАЖАТЕЛИ SHINOBI

Миро или Белая версия 80см. Создает узкую полосу для одиночных крупных растений более концентрированного света на меньшей площади. Регулируемая система вентиляции. Рейтинг до 1000 Вт.

SHINOBI WHITE

КОД ПРОДУКТА LUMR0007

МАТЕРИАЛ БЕЛЫЙ ПОРОШОК С ПОКРЫТИЕМ АЛЮМИНИЯ

ОТРАЖАТЕЛЬНОСТЬ 86%

СЛЕД 1.5мx1.5м

РАЗМЕРЫ 84x84x39cm

ЛАМПХОЛДЕРV E40

SHINOBI ULTRA 95

КОД ПРОДУКТА LUMR0013

МАТЕРИАЛ MIRO@ALUMINIUM

ОТРАЖАТЕЛЬНОСТЬ 95%

СЛЕД 1.5м x1.5м

РАЗМЕРЫ 84x84x39cm

ЛАМПХОЛДЕРV E40



Для лучшего управления температурой в зоне выращивания и ближе к растению, чтобы было больше света. Рейтинг до 1000 Вт.

ОТРАЖАТЕЛЬ COMMODORE С ВОЗДУШНЫМ ОХЛАЖДЕНИЕМ

COMMODORE С ВОЗДУШНЫМ ОХЛАЖДЕНИЕМ

КОД ПРОДУКТА LUMR0001

МАТЕРИАЛ ГАММЕРТОН АЛЮМИНИЙ

ОТРАЖАТЕЛЬНОСТЬ 92%

СЛЕД 1.2x1.2м

РАЗМЕРЫ 330x620x210мм

ЛАМПХОЛДЕР V E40



ОТРАЖАТЕЛИ ДЛЯ ЗАМЕНЫ СВЕТИЛЬНИКОВ

Измените светораспределение или просто замените использованный отражатель одним из следующих вариантов отражения 95%. Наш кронштейн разработан, чтобы вы могли быстро заменить отражатель

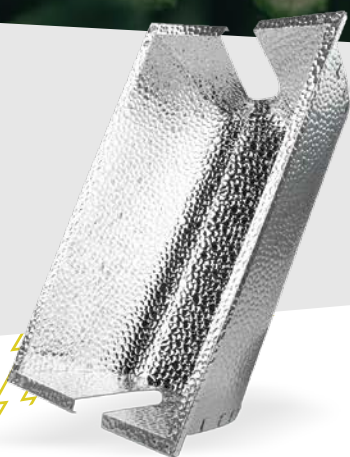

ЗАМЕНА ФОКУСНОГО ОТРАЖАТЕЛЯ

КОД ПРОДУКТА LUMR0022

- Идеально подходит для высоких потолков
- Концентрированное распространение света
- Повышенное проникновение света
- 95% светоотражающий Hammertone
- Подходит для светильников Utopia 630Вт / 600Вт и Utopia 1000Вт

ЗАМЕНА ШИРОКОГО ОТРАЖАТЕЛЯ

LUMR0023 КОД ПРОДУКТА

- Идеально подходит для низких потолков
 - Широкое распространение света
 - Подвешивается ближе к навесу
 - 95% светоотражающий Hammertone
- Подходит для светильников Utopia 630Вт / 600Вт и Utopia 1000Вт

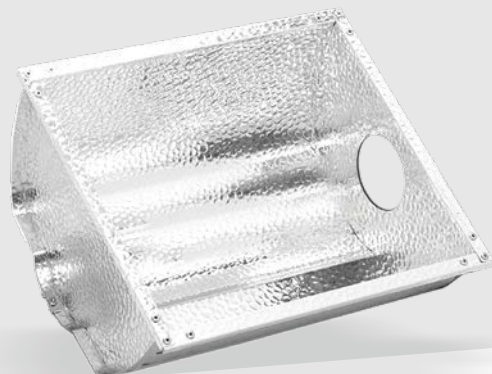
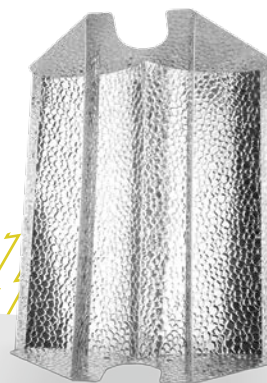

AURORA 315Вт ЗАМЕНА ФОКУСНОГО ОТРАЖАТЕЛЯ SE

КОД ПРОДУКТА LUMR0020

- 95% светоотражающий Hammertone

РЕКОМЕНДУЕМЫЕ КОМПЛЕКТЫ

Решения Lumatek для цифрового освещения для выращивания растений доступны в виде отдельных компонентов или комплектов, включая балласт и лампу, или полных комплектов с отражателем.



РЕКОМЕНДУЕМЫЕ КОМПЛЕКТЫ



Попробуйте эти стандартные наборы или исследуйте свои собственные уникальные комбинации

ТЕККЕН ПРО 630ВТ ПОЛНЫЙ КОМПЛЕКТ

- 630 Вт CMH диммируемый и управляемый балласт
- ЛАМПА 630 Вт CMH DE 3100K
- Tekken Pro DE Reflector (варианты Miro или Hammertone)

ВХОДНОЕ НАПЯЖЕНИЕ 195-240В 50/60Гц

ВХОДНОЙ ТОК 2.60 - 2.90А

ТЕПЛОВОЕ УПРАВЛЕНИЕ 80% - 90% - 100%

СЛЕД 1.5x1.5м

РАЗМЕРЫ 241x120x496мм



Вариант с Utopia 1000Вт, Utopia 630Вт / 600Вт, 600Вт 400В или 1000Вт 400В Балласт / лампа также доступны



ТЕККЕН ПРО SE 600ВТ 400 В

- Ultimate 600 Вт, 400 В, регулируемый и регулируемый балласт
- ЛАМПА 600 Вт 400 В HPS SE
- Односторонний отражатель Tekken Pro

ВХОДНОЕ НАПЯЖЕНИЕ 215-240В 50/60Гц

ВХОДНОЙ ТОК 2.5 - 3.0А

ТЕПЛОВОЕ УПРАВЛЕНИЕ 400Вт-400Вт SL-600Вт-600Вт SL

СЛЕД 1.2x1.2м

PRECISION 1000ВТ DE (все-в-одном)

- Управляемый балласт 1000 Вт Pro, 400 В
- Лампа HPS 1000 Вт, 400 В DE
- Лампа HPS 750 Вт / 600 Вт, 400 В DE
- Прецизионный отражатель DE (возможность использования удаленно)
- 1 пара веревочных вешалок с трещоткой

ВХОДНОЕ НАПЯЖЕНИЕ 215-240В 50/60Гц

ВХОДНОЙ ТОК 4.8 - 5.3А

ТЕПЛОВОЕ УПРАВЛЕНИЕ 600Вт - 750Вт - 1000Вт - 1000Вт SL

СЛЕД 1.5x1.5м

РАЗМЕРЫ 650x650x200мм





НАБОР 315Вт CMH

- Регулируемый балласт CMH 315 Вт
- Адаптер E40
- Лампа 315 Вт, 3100К или 4200К CMH

Также доступен вариант с неуправляемым балластом

КОМПЛЕКТ 630Вт CMH

- Регулируемый балласт CMH, 630 Вт
- Лампа 630 Вт DE 3100К или 4200К CMH



КОМПЛЕКТ 600Вт

- 600 Вт 240 В диммируемый и управляемый балласт
- Лампа 600 Вт 240 В HPS



КОМПЛЕКТ ULTIMATE PRO 600Вт

- Комплект Ultimate 600 Вт, 400 В, регулируемый и регулируемый балласт
- Лампа HPS 600 Вт, 400 В



КОМПЛЕКТ PRO 1000Вт

- Pro 1000 Вт, 400 В, диммируемый и управляемый балласт
- Лампа HPS 1000 Вт, 400 В DE



ДОПОЛНИТЕЛЬНЫЕ

КОМПЛЕКТЫ ПО ЗАПРОСУ

ДРУГИЕ ПРОДУКТЫ



Улучшите свой рост.

Дополнительные продукты Lumatek предлагают вам возможность улучшить свой опыт выращивания.

LUMATEK DIGITAL PANEL PLUS 2.0

Цифровой контроллер освещения с двойным сигналом (HID + LED), который обеспечивает точное внешнее управление осветительными приборами, драйверами и балластами Lumatek.



КОД ПРОДУКТА LUMM019

ОСОБЕННОСТИ

- Затемнение (с шагом 1%)
- Цифровая синхронизация, контроль безопасности и автоматизация
- Поддержание температуры в помещении
- Восход/закат
- До 400 балластов
- Резервное копирование памяти и многое другое ...

ПРЕДМЕТЫ ВКЛЮЧЕНЫ

- 1 x Панель управления Lumatek Plus 2.0
- 1 x Адаптер питания и кабель
- 2 x Датчик температуры, кабель 5 м
- 2 x Кабель канала управления HID, 5 м
- 2 x Кабель канала управления светодиодом

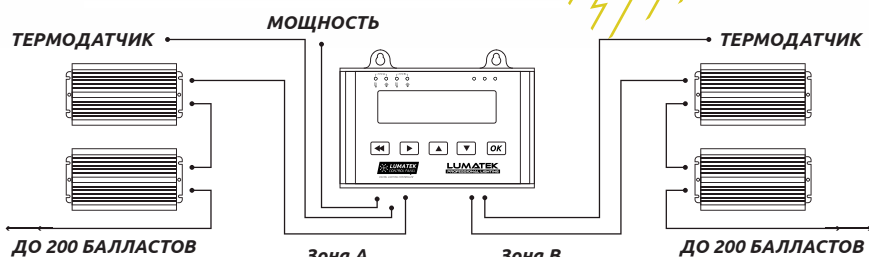

УДЛИНИТЕЛЬ HID 4 М

КОД ПРОДУКТА LUMM0014

Удлинительный кабель от балласта до отражателя (HID) длиной 4 м

ПЕРЕХОДНИК E40

КОД ПРОДУКТА LUMM0006

Керамический адаптер для ламп 315 Вт с цоколем PGZX18



БОЛЬШЕ ДЛЯ

ТОГО ЧТОБЫ ПРИЙТИ

КАБЕЛЬ УПРАВЛЕНИЯ

КОД ПРОДУКТА LUMM0011

Предназначен для передачи сигнала между управляемыми балластами Lumatek и цифровым контроллером. Длина 5м.



ГАРАНТИЯ ПРОИЗВОДИТЕЛЯ



ГАРАНТИЯ

По своему усмотрению Lumatek отремонтирует или заменит продукты, на которые распространяется данная ограниченная гарантия. Чтобы запросить гарантийное обслуживание, вы должны вернуть устройство с подтверждением покупки в место покупки в течение гарантийного срока.

Срок действия начинается с даты покупки. Неправильное использование, злоупотребление или несоблюдение инструкций производителя НЕ покрываются. Любые изменения или приспособления к продукту любого рода аннулируют гарантию.

ГАРАНТИЯ НА КАТЕГОРИЮ ПРОДУКЦИИ

LED ZEUS **5** YEAR WARRANTY

LED ATS **3** YEAR WARRANTY

(3 Full +2 Pro-Rated) БАЛЛАСТЫ **5** YEAR WARRANTY

ОТРАЖАТЕЛИ **3** YEAR WARRANTY

ЛАМПЫ **1** YEAR WARRANTY

ЦИФРОВЫЕ КОНТРОЛЛЕРЫ **3** YEAR WARRANTY

ПРИНАДЛЕЖНОСТИ **1** YEAR WARRANTY

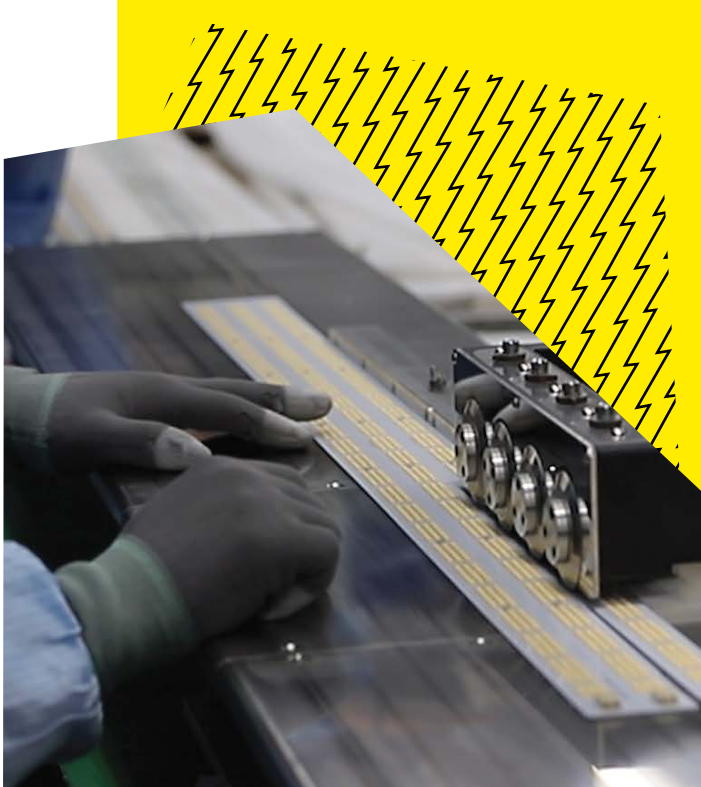

ПОЧЕМУ LED?

ПРЕИМУЩЕСТВА ВКЛЮЧАЮТ ЭКОНОМИЮ ЭНЕРГИИ

Светодиодные решения Lumatek демонстрируют потенциал экономии электроэнергии на 40–60%, а исследования показывают, что навесы со светодиодной подсветкой могут давать больше урожая на кВтч.

РАСТЕНИЕ И УРОЖАЙНОСТЬ

Первоначальные исследования показывают, что производители, использующие светодиодное освещение, могут столкнуться с увеличением урожайности и изменениями в профилях каннабиноидов и терпенов, что приведет к более согласованным профилям лекарственных препаратов от урожая к урожаю.

МЕНЬШЕ ТЕХНИЧЕСКОГО ОБСЛУЖИВАНИЯ

Светодиоды Lumatek рассчитаны на 60 000 часов использования при лидирующей на рынке гарантии 5 лет.

ПОНИЖЕННЫЙ ОВК

Светодиоды Lumatek очень эффективны, а меньшая мощность означает меньшее количество тепла в помещении, что потенциально снижает нагрузку на систему отопления, вентиляции и кондиционирования воздуха и эксплуатационные расходы.

БЕЗОПАСНОСТЬ

Драйверы светодиодов Lumatek интеллектуальны и обладают полной защитой цепи, в том числе с защитой от повышенного / пониженного напряжения, короткого замыкания и перегрева. Светодиодные драйверы Lumatek Zeus также имеют функцию автоматического увеличения / уменьшения мощности, чтобы соответствовать количеству световых полос, которые подключены к осветительному устройству. Все светодиоды Lumatek светильники сертифицированы CE LVD и соответствуют требованиям EMC.

ГИБКАЯ ИНТЕНСИВНОСТЬ СВЕТА

Светодиоды Lumatek можно затемнить, чтобы отрегулировать уровень PPF в соответствии с культурой и стадией роста без изменения спектрального распределения мощности или потери эффективности.

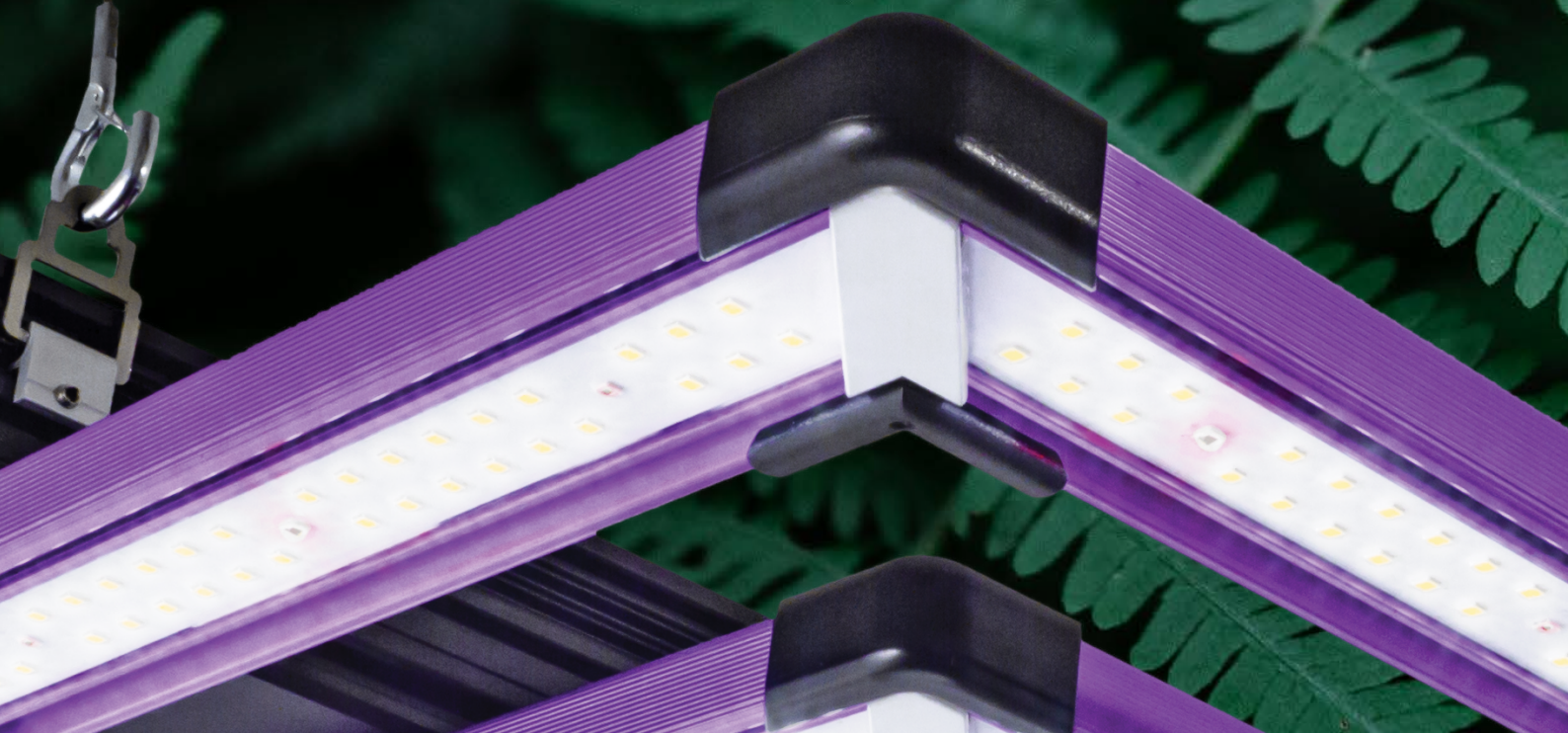



ПОЧЕМУ **НID?**

ПРОИЗВОДИТ МЕНЬШЕ ТЕПЛА

Меньшее количество тепла, выделяемого электронными балластами / приспособлениями, делает более простым контроль температуры и позволяет более прохладно работать в окружающей среде.

БЫСТРЫЙ ЗАПУСК

Электронные балласты / светильники Lumatek достигают полной яркости менее чем за одну минуту.

ДЛИТЕЛЬНЫЙ СРОК СЛУЖБЫ ЛАМПОЧКИ

Электронные балласты / приспособления Lumatek со временем продлят срок службы лампы.

ПОЛНОСТЬЮ ВЗАИМОЗАМЕНЯЕМЫЙ

Электронные балласты Lumatek могут зажигать лампы HPS, MH и CMH мощностью до 1000 Вт.

СТАБИЛЬНЫЙ СВЕТ

Отлично подходит для фармацевтики, сельского хозяйства, лабораторий и других целей, где важна точная регулируемая производительность.

ПОЛНАЯ ЗАЩИТА ЦЕПИ

Автоматический контроль и защита от обрыва / короткого замыкания, перегрева, повышенного / пониженного напряжения, истечения срока службы лампы / исправления для максимальной безопасности.

МАЛЕНЬКИЙ КОМПАКТНЫЙ ДИЗАЙН

Lumatek 600W 240V E-Ballast весит всего 3,0 кг.

ПОЛНОСТЬЮ БЕСШУМНЫЙ

Никакого шума или вибрации любого рода

ПОСЕТИТЕ НАШ САЙТ WWW.LUMATEK-LIGHTING.COM

HELPING GROWERS GROW

БУДЬТЕ В КУРСЕ НАШИХ КАНАЛОВ В **СОЦИАЛЬНЫХ МЕДИА**



КОНТАКТЫ
+44(0)1233 666 475 / EU +351 262 832 099

ОБЩИЕ
info@lumatek.co.uk

ТЕХПОДДЕРЖКА
techsupport@lumatek.co.uk

ПОДДЕРЖКА ПРОДАЖ
orders@lumatek.co.uk